

EEA12100L



RO Mașină de spălat vase
SK Umyváčka

Manual de utilizare 2
Návod na používanie 27



CUPRINS

1. INFORMAȚII PRIVIND SIGURANȚA.....	2
2. INSTRUCȚIUNI DE SIGURANȚĂ.....	4
3. DESCRIEREA PRODUSULUI.....	6
4. PANOU DE COMANDĂ.....	7
5. PROGRAME.....	7
6. SETĂRI.....	9
7. ÎNAINTE DE PRIMA UTILIZARE.....	13
8. UTILIZAREA ZILNICĂ.....	14
9. INFORMAȚII ȘI SFATURI.....	16
10. ÎNGRIJIREA ȘI CURĂȚAREA.....	17
11. DEPANAREA.....	21
12. INFORMAȚII TEHNICE.....	25

NE GÂNDIM LA DUMNEAVOASTRĂ

Vă mulțumim pentru că ați achiziționat un aparat Electrolux. Ați ales un produs care aduce cu el decenii de experiență profesională și de inovație. Ingenios și stilat, a fost conceput special pentru dumneavoastră. Pentru ca atunci când îl utilizați să aveți întotdeauna aceleași rezultate extraordinare.

Bine ați venit la Electrolux.

Vizitați website-ul nostru la:



Aici găsiți sfaturi privind utilizarea, broșuri, informații pentru depanare, service și reparații:

www.electrolux.com/support



Înregistrați-vă produsul pentru a beneficia de servicii mai bune:

www.registerelectrolux.com



Cumpărați accesorii, consumabile și piese de schimb originale pentru aparatul dvs.:

www.electrolux.com/shop

ASISTENȚĂ CLIENȚI ȘI SERVICE

Utilizați doar piese de schimb originale.

Atunci când contactați centrul de service autorizat, asigurați-vă că aveți disponibile următoarele informații: Model, PNC, Număr de serie.

Informațiile pot fi găsite pe plăcuța cu datele tehnice.

 Avertisment / Atenție-Informații privind siguranța

 Informații generale și recomandări

 Informații privind mediul înconjurător

Ne rezervăm dreptul asupra efectuării de modificări.

1. INFORMAȚII PRIVIND SIGURANȚA

Înainte de instalarea și de utilizarea aparatului, citiți cu atenție instrucțiunile furnizate. Producătorul nu este

responsabil pentru nicio vătămare sau daună rezultată din instalarea sau utilizarea incorectă. Păstrați permanent instrucțiunile într-un loc sigur și accesibil pentru o consultare ulterioară.

1.1 Siguranța copiilor și a persoanelor vulnerabile

- Acest aparat poate fi utilizat de copiii cu vârsta mai mare de 8 ani, de persoanele cu capacități fizice, senzoriale sau mentale reduse sau de persoanele fără cunoștințe sau experiență doar sub supraveghere sau după o scurtă instruire care să le ofere informațiile necesare despre utilizarea sigură a aparatului și să le permită să înțeleagă pericolele la care se expun.
- Copiii cu vârsta între 3 și 8 ani și persoanele cu dizabilități profunde și complexe nu trebuie lăsate să se apropie de aparat dacă nu sunt supravegheate permanent.
- Copiii cu vârsta mai mică de 3 ani nu trebuie lăsați să se apropie de aparat dacă nu sunt supravegheați permanent.
- Nu lăsați copiii să se joace cu aparatul.
- Nu lăsați detergenții la îndemâna copiilor.
- Nu lăsați copiii și animalele să se apropie de aparat atunci când ușa acestuia este deschisă.
- Copiii nu vor realiza curățarea sau întreținerea realizată de utilizator asupra aparatului fără a fi supravegheați.

1.2 Aspecte generale privind siguranța

- Acest aparat este conceput pentru o utilizare casnică și la aplicații similare, cum ar fi:
 - în casele de la ferme, bucătăriile pentru personal din magazine, birouri și alte medii de lucru;
 - de către clienții din hoteluri, moteluri, unități de cazare cu mic dejun și alte medii de tip rezidențial.
- Nu modificați specificațiile acestui aparat.
- Presiunea apei utilizate (minimă și maximă) trebuie să fie în intervalul 0.5 (0.05) / 8 (0.8) bar (MPa)

- Respectați numărul maxim de 9 seturi de veselă.
- În cazul în care cablul de alimentare este deteriorat, trebuie înlocuit de producător, de Centrul de service autorizat al acestuia sau de persoane cu o calificare similară pentru a se evita orice pericol.
- Puneți tacâmurile în coșurile pentru tacâmurile cu capetele ascuțite îndreptate în jos sau puneți-le în sertarul pentru tacâmurile în poziție orizontală cu muchiile ascuțite îndreptate în jos.
- Nu lăsați aparatul cu ușa deschisă nesupravegheat pentru a evita să călcați accidental pe aceasta.
- Înainte de a efectua orice operație de întreținere, dezactivați aparatul și scoateți ștecherul din priză.
- Nu folosiți apă pulverizată cu presiune ridicată sau abur pentru curățarea aparatului.
- Dacă aparatul are la bază deschideri pentru ventilare, acestea nu trebuie acoperite, de ex. cu un covor.
- Aparatul va fi conectat la rețeaua de apă folosind noile furtunuri furnizate. Furtunurile vechi nu trebuie reutilizate.

2. INSTRUCȚIUNI DE SIGURANȚĂ

2.1 Instalarea



AVERTISMENT!

Doar o persoană calificată trebuie să instaleze acest aparat.

- Îndepărtați toate ambalajele.
- Dacă aparatul este deteriorat, nu îl instalați sau utilizați.
- Nu folosiți aparatul înainte de a-l instala în structura încastrată din cauza îngrijorărilor privind siguranța.
- Urmați instrucțiunile de instalare furnizate împreună cu aparatul.
- Aveți întotdeauna grijă când mutați aparatul deoarece acesta este greu. Folosiți întotdeauna mănuși de protecție și încălțăminte închisă.
- Nu instalați sau utilizați aparatul într-un loc în care temperatura este sub 0°C.

- Instalați aparatul într-un loc sigur și adecvat care satisface cerințele privind instalarea.

2.2 Conexiunea electrică



AVERTISMENT!

Pericol de incendiu și electrocutare.

- Aparatul trebuie legat la o priză cu împământare.
- Asigurați-vă că parametrii de pe plăcuța cu date tehnice sunt compatibili cu valorile nominale ale sursei de alimentare.
- Utilizați întotdeauna o priză cu protecție (împământare) contra electrocutării, montată corect.
- Nu folosiți prize multiple și cabluri prelungitoare.
- Procedați cu atenție pentru a nu deteriora ștecherul și cablul de alimentare electrică. Dacă este

necesară înlocuirea cablului de alimentare, acesta trebuie înlocuit numai de către Centrul de service autorizat.

- Introduceți ștecherul în priză numai după încheierea procedurii de instalare. Asigurați accesul la priză după instalare.
- Nu trageți de cablul de alimentare pentru a scoate din priză aparatul. Trageți întotdeauna de ștecher.
- Acest aparat este dotat cu un ștecher cu o siguranță de 13 A. Dacă este necesară schimbarea siguranței din ștecher, folosiți doar o siguranță de 13 A ASTA (BS 1362) (doar pentru Regatul Unit și Irlanda).

2.3 Racordarea la apă

- Nu deteriorați furtunurile de apă.
- Înainte de conectarea la țevi noi, țevi care nu au fost folosite mult timp, la care s-au făcut lucrări de reparație sau au fost montate noi dispozitive (apometre, etc.), lăsați să curgă apa până când aceasta devine curată și limpede.
- Asigurați-vă că nu sunt pierderi vizibile de apă în timpul și după prima utilizare a aparatului.
- Furtunul de alimentare cu apă este prevăzut cu o supapă de siguranță și o teacă cu un cablu de alimentare interior.

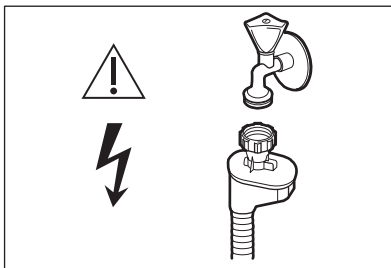

AVERTISMENT!

Tensiune periculoasă.

- Dacă furtunul de alimentare cu apă este deteriorat, închideți imediat robinetul de apă și deconectați ștecherul din priză. Pentru a înlocui furtunul de alimentare cu apă, contactați Centrul de service autorizat.

2.4 Utilizarea

- Produsele inflamabile sau obiectele umezite cu produse inflamabile nu trebuie introduse în aparat, nici produse adiacent sau deasupra acestuia.
- Detergenții pentru mașina de spălat vase sunt periculoși. Respectați instrucțiunile de siguranță de pe ambalajul detergentului.
- Nu consumați și nu vă jucați cu apa din aparat.
- Nu scoateți vasele din aparat înainte de finalizarea programului. Poate rămâne puțin detergent pe vase.
- Nu depozitați articole sau aplicați presiune pe ușa deschisă a aparatului.
- Aparatul poate genera abur fierbinte dacă deschideți ușa în timpul desfășurării unui program.

2.5 Iluminarea interioară



AVERTISMENT!

Pericol de rănire.

- Referitor la becul (becurile) din acest produs și becurile de schimb vândute separat: Aceste becuri sunt concepute pentru a suporta situațiile fizice extreme din aparatele electrocasnice, cum ar fi cele de temperatură, vibrație, umiditate sau au rolul de a semnaliza informații privitoare la starea operațională a aparatului. Acestea nu sunt destinate utilizării în alte aplicații și nu sunt adecvate pentru iluminarea camerelor din locuință.
- Pentru înlocuirea becului interior, contactați Centrul de service autorizat.

2.6 Service

- Pentru a repara aparatul contactați Centrul de service autorizat. Utilizați numai piese de schimb originale.
- Rețineți că reparațiile făcute în regie proprie sau care nu sunt făcute de profesioniști pot afecta siguranța și pot anula garanția.
- Următoarele piese de schimb vor fi disponibile timp de 7 ani după ce modelul nu mai este fabricat: motorul, pompa de circulare și evacuare,

radiatoarele și elementele de încălzire, inclusiv pompele de căldură, conductele și echipamentele anexă, inclusiv furtunuri, supape, filtre și opritoare de apă, piese structurale și de interior legate de ansamblurile de la ușă, plăcile cu circuite imprimate, afișajele electronice, comutatoarele de presiune, termostate și senzori, software și firmware, inclusiv software-ul de resetare. Rețineți că unele piese de schimb sunt disponibile doar la reparatorii profesioniști și nu toate piesele de schimb sunt relevante pentru toate modelele.

- Următoarele piese de schimb vor fi disponibile timp de 10 ani după ce modelul nu mai este fabricat: balamaua și garniturile ușii, alte

garnituri, brațe de pulverizare, filtre de evacuare, rafturi de interior și periferice din plastic, cum ar fi coșuri și capace.

2.7 Gestionarea deșeurilor după încheierea ciclului de viață al aparatului



AVERTISMENT!

Pericol de vătămare sau sufocare.

- Deconectați aparatul de la sursa de alimentare electrică.
- Tăiați cablul electric și îndepărtați-l.
- Scoateți dispozitivul de blocare a ușii pentru a preveni închiderea copiilor sau a animalelor de companie în aparat.

3. DESCRIEREA PRODUSULUI



Imaginea de mai jos are rol doar de prezentare generală a produsului. Pentru informații mai detaliate, consultați celelalte capitole și/sau documente furnizate împreună cu aparatul.

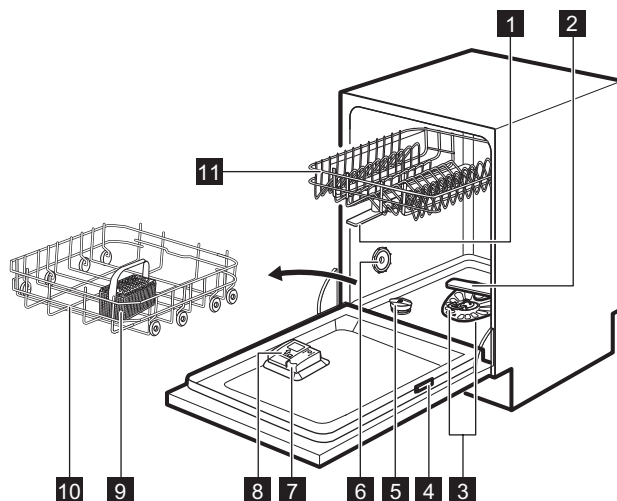

1 Brațe stropitoare înalte

2 Braț stropitor inferior

3 Filtre

4 Plăcuță cu date tehnice

- | | |
|--|------------------------------|
| 5 Compartiment pentru sare | 9 Coș pentru tacâmuri |
| 6 Orificiu de aerisire | 10 Coș inferior |
| 7 Dozator pentru agent de clătire | 11 Coș superior |
| 8 Dozator pentru detergent | |

4. PANOU DE COMANDĂ

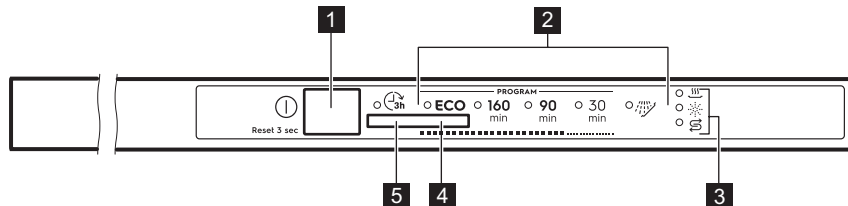

- | | |
|--|--------------------------------------|
| 1 Buton Pornit/oprit / Buton Resetare | 4 Buton selectare programe |
| 2 Indicatoare programe | 5 Buton pornire cu întârziere |
| 3 Indicatoare luminoase | |

4.1 Indicatoare luminoase

Indicator	Descriere
	Indicatorul fazei de uscare. Acesta este aprins când selectați un program cu fază de uscare. Acesta clipește în momentul derulării fazei de uscare.
	Indicator pentru sare. Acesta se aprinde atunci când recipientul pentru sare trebuie realimentat. Acesta este întotdeauna oprit în timpul funcționării unui program.
	Indicator pentru agentul de clătire. Acesta se aprinde atunci când dozatorul pentru agent de clătire trebuie realimentat. Acesta este întotdeauna oprit în timpul funcționării unui program.

5. PROGRAME

Ordonarea programelor din tabel ar putea să nu reflecte ordinea acestora din panoul de comandă.

Program	Tip încărcătură	Grad de murdărire	Fazele programului
ECO 1)	<ul style="list-style-type: none"> Vase din porțelan Tacâmuri Oale Tigăi 	<ul style="list-style-type: none"> Normală Murdărie ușoară uscată 	<ul style="list-style-type: none"> Prespălare Spălare 50 °C Clătire intermediară Clătire finală 60 °C Uscare AirDry
160 min	<ul style="list-style-type: none"> Vase din porțelan Tacâmuri Oale Tigăi 	<ul style="list-style-type: none"> De la normală la foarte murdară Uscată 	<ul style="list-style-type: none"> Prespălare Spălare 60 °C Clătire intermediară Clătire finală 60 °C Uscare AirDry
90 min	<ul style="list-style-type: none"> Vase din porțelan Tacâmuri Oale Tigăi 	<ul style="list-style-type: none"> Normală Murdărie ușoară uscată 	<ul style="list-style-type: none"> Spălare 60 °C Clătire intermediară Clătire finală 55 °C Uscare AirDry
30 min	<ul style="list-style-type: none"> Vase din porțelan Tacâmuri 	<ul style="list-style-type: none"> Proaspăt 	<ul style="list-style-type: none"> Spălare 50 °C Clătire intermediară Clătire finală 50 °C AirDry
 2)	<ul style="list-style-type: none"> Toate tipurile de încărcături 	<ul style="list-style-type: none"> Toate nivelurile de murdărie 	<ul style="list-style-type: none"> Prespălare

1) Acesta este cel mai lung program oferind cea mai eficientă utilizare a apei și cel mai eficient consum energetic pentru vase din porțelan și tacâmuri cu un nivel de murdărie normal. Acesta este programul standard omologat la institutele de testare. Acest program este folosit pentru stabilirea conformității cu Reglementarea Comisiei de Ecodesign (UE) 2019/2022.

2) Acesta este un program pentru clătirea resturilor alimentare de pe vase. Previne formarea mirosurilor în aparat. Nu utilizați detergent în cadrul acestui program.

5.1 Valori de consum

Program 1) 2)	Consum de apă (l)	Consum de curent (kWh)	Durăță (min)
ECO	9.9 ³⁾ / 9.9 ⁴⁾	0.778 ³⁾ / 0.779 ⁴⁾	240 ³⁾ / 240 ⁴⁾
160 min	10.5 - 12.8	0.888 - 1.086	160
90 min	9.5 - 11.7	0.713 - 0.871	90
30 min	8.7 - 10.6	0.542 - 0.663	30

Program 1) 2)	Consum de apă (l)	Consum de curent (kWh)	Durată (min)
	2.9 - 3.6	0.012 - 0.015	15

1) Presiunea și temperatura apei, variațiile curentului electric, opțiunile selectate și cantitatea de vase pot modifica valorile.

2) Valorile pentru programe, altele decât ECO, au doar rol orientativ.

3) Conform cu regulamentul 1016/2010.

4) Conform cu regulamentul 2019/2022.

Informații pentru institutele de testare

Pentru a primi informațiile necesare pentru realizarea testelor de performanță (de ex. conform cu EN60436), trimiteți un e-mail la:

info.test@dishwasher-production.com

În solicitarea dvs. vă rugăm să includeți codul cu numărul produsului (PNC) care se găsește pe plăcuța cu date tehnice.

Pentru orice alte întrebări referitoare la mașina dvs. de spălat vase, consultați manualul de service furnizat împreună cu aparatul.

6. SETĂRI

6.1 Modul de selectare a programului și modul utilizator

Dacă aparatul este în modul de selectare a programului, este posibilă setarea unui program și intrarea în modul utilizator.

Setările disponibile în modul utilizator:

- Nivelul dedurizatorului apei în funcție de duritatea apei.
- Activarea sau dezactivarea avertizării notificării de golire a agentului de clătire.
- Nivelul agentului de clătire în conformitate cu dozajul necesar.
- Activarea sau dezactivarea semnalului acustic pentru terminarea unui program.
- Activarea sau dezactivarea AirDry.

Deoarece aparatul memorează setările salvate, nu este nevoie configurarea acestuia înaintea fiecărui ciclu.

Setarea modului de selectare a programului

Aparatul este în modul de selectare a programului atunci când indicatorul programului **ECO** clipește.

După activare, aparatul este implicat în modul de selectare a programului. În caz contrar, setați modul de selectare a programului astfel:

Apăsăți lung butonul program până când aparatul este în modul de selectare a programului.

Cum se intră în modul utilizator

Asigurați-vă că aparatul este în modul de selectare a programului.

Pentru a intra în modul utilizator, apăsați lung butonul programului până când

indicatorul **ECO** clipește și indicatoarele **160 min**, **90 min**, **30 min** și  sunt pornite.

6.2 Dedurizatorul de apă

Dedurizatorul de apă elimină substanțele minerale din apă, substanțe care ar putea avea efecte negative asupra performanțelor la spălare și a aparatului.

Cu cât conținutul de substanțe minerale este mai mare, cu atât apa este mai dură. Duritatea apei este măsurată în scale echivalente.

Dispozitivul de dedurizare a apei trebuie să fie reglat în conformitate cu duritatea apei din zona dvs. Compania locală de furnizare a apei vă poate oferi informații privind duritatea apei din zona dvs. Este

important ca dedurizatorul să fie setat la nivelul potrivit pentru a asigura rezultate bune la spălare.

Duritate apa

Grade germane (°dH)	Grade franceze (°fH)	mmol/l	Grade Clarke	Nivelul dedurizatorului apei
47 - 50	84 - 90	8.4 - 9.0	58 - 63	10
43 - 46	76 - 83	7.6 - 8.3	53 - 57	9
37 - 42	65 - 75	6.5 - 7.5	46 - 52	8
29 - 36	51 - 64	5.1 - 6.4	36 - 45	7
23 - 28	40 - 50	4.0 - 5.0	28 - 35	6
19 - 22	33 - 39	3.3 - 3.9	23 - 27	5 1)
15 - 18	26 - 32	2.6 - 3.2	18 - 22	4
11 - 14	19 - 25	1.9 - 2.5	13 - 17	3
4 - 10	7 - 18	0.7 - 1.8	5 - 12	2
<4	<7	<0.7	< 5	1 2)

1) Setarea din fabrică.

2) Nu utilizați sare la acest nivel.

Indiferent de tipul de detergent utilizat, setați nivelul adecvat de duritate a apei pentru a menține activ indicatorul de realimentare cu sare.



Tabletele combinate care conțin sare nu sunt suficient de eficiente pentru a anula duritatea apei.

Procesul de regenerare

Pentru funcționarea corectă a dedurizatorului apei, rășina dispozitivului de dedurizare trebuie regenerată cu regularitate. Acest proces se face automat și face parte din funcționarea normală a mașinii de spălat vase.

Atunci când a fost folosită cantitatea de apă prevăzută (consultați valorile din tabel) de la procesul anterior de regenerare, va fi inițiat un nou proces de regenerare între clătirea finală și terminarea programului.

Nivelul dedurizatorului apei	Cantitatea de apă (l)
1	250
2	100
3	62
4	47
5	25
6	17
7	10
8	5
9	3
10	3

În cazul unei setări la nivel mare a dedurizatorului apei, aceasta se poate întâmpla și la mijlocul programului, înainte de clătire (de două ori în timpul

unui program). Inițierea regenerării nu influențează durata ciclului, cu excepția cazului când apare la mijlocul unui program sau la finalul unui program cu o scurtă fază de uscare. În aceste situații, regenerarea prelungește durata totală a programului cu încă 5 minute.

Prin urmare, clătirea dedurizatorului apei care durează 5 minute poate începe în același ciclu sau la începutul următorului program. Această activitate crește consumul total de apă al unui program cu încă 4 litri și consumul total de energie al unui program cu încă 2 Wh. Clătirea dedurizatorului se încheie cu o evacuare completă.

Fiecare clătire a dedurizatorului realizată (poate fi făcută mai mult de una în același ciclu) poate prelungi durata programului cu încă 5 minute când apare în orice moment la începutul sau la mijlocul unui program.





Toate valorile de consum menționate în această secțiune sunt stabilite în conformitate cu standardul curent aplicabil în condiții de laborator cu o duritatea a apei de 2,5 mmol/L conform reglementării 2019/2022 (dedurizatorul apei: nivelul 3).

Presiunea și temperatura apei, precum și variațiile din tensiunea de alimentare pot modifica valorile.

Setarea nivelului pentru dedurizatorul apei

Asigurați-vă că aparatul este în modul utilizator.

1. Așteptați până când indicatorul  începe să clipească, indicatorul **ECO** continuă să clipească și restul indicatorilor programului se sting.

Clipirea intermitentă a indicatorului  arată setarea curentă: de ex. 5 aprinderi + pauză + 5 aprinderi = nivelul 5.

2. Pentru a schimba setarea apăsați în mod repetat butonul program. Fiecare apăsare a butonului program

crește numărul nivelului. După ce se ajunge la nivelul 10, numărătoarea începe din nou de la nivelul 1.

3. Apăsați butonul pornit/oprit pentru a confirma setarea.

6.3 Notificarea de terminare a agentului de clătire



Agentul de clătire ajută la uscarea vaselor fără dăre și pete. Acesta este eliberat automat pe durata fazei de clătire cu apă fierbinte.

Atunci când rezervorul cu agent de clătire este gol, indicatorul agentului de clătire se aprinde anunțându-vă să realimentați cu agent de clătire. Dacă rezultatele la uscare sunt satisfăcătoare atunci când folosiți exclusiv tablete combinate, puteți dezactiva notificarea pentru realimentarea cu agent de clătire. Însă, pentru cele mai bune performanțe la uscare, folosiți întotdeauna agent de clătire.

Dacă folosiți detergent standard sau tablete combinate fără agent de clătire, activați notificarea pentru a menține activ indicatorul privind realimentarea cu agent de clătire.

Dezactivarea notificării de golire a agentului de clătire

Asigurați-vă că aparatul este în modul utilizator.

1. Apăsați imediat butonul program. Indicatorul 160_{\min} începe să se aprindă intermitent.
2. Așteptați până când indicatorul 160_{\min} continuă să clipească și restul indicatorilor programului se sting. Indicatorul  indică setarea curentă:
 -  este pornit = Este activată notificarea de golire agent de clătire.
 -  este oprit = Este dezactivată notificarea de golire agent de clătire.
3. Pentru a schimba setarea apăsați butonul program.
4. Apăsați butonul pornit/oprit pentru a confirma setarea.

6.4 Nivelul pentru agentul de clătire

Cantitatea eliberată de agent de clătire poate fi setată între nivelul 1 (cantitate minimă) și nivelul 8 (cantitate maximă). Nivelul 0 dezactivează dozatorul pentru agentul de clătire și nu este eliberat agent de clătire. Setare din fabrică: nivelul 5.

Setarea nivelului pentru agentul de clătire

Asigurați-vă că aparatul este în modul utilizator.

1. Apăsăți butonul program de două ori.

Indicatorul 90_{\min} începe să se aprindă intermitent.

2. Așteptați până când indicatorul 90_{\min} continuă să clipească și restul indicatorilor programului se sting.

Clipirea intermitentă a indicatorului 90_{\min} arată setarea curentă: de ex. 5 aprinderi + pauză + 5 aprinderi = nivelul 5.

3. Pentru a schimba setarea apăsați în mod repetat butonul program. Fiecare apăsare a butonului program crește numărul nivelului. După ce se ajunge la nivelul 8, numărătoarea începe din nou de la nivelul 0. Nivelul 0 înseamnă că este dezactivată distribuirea agentului de clătire.
4. Apăsăți butonul pornit/oprit pentru a confirma setarea.

6.5 Semnalele acustice

Semnalele acustice sunt emise când apare o defectare a aparatului. Aceste semnale acustice nu pot fi dezactivate.

Există și un semnal acustic care este emis la terminarea programului. Implicit, acest semnal acustic este dezactivat, însă îl puteți activa.

Activarea semnalului acustic pentru încheierea programului

Asigurați-vă că aparatul este în modul utilizator.

1. Apăsăți butonul program de trei ori.

Indicatorul 30_{\min} începe să se aprindă intermitent.

2. Așteptați până când indicatorul 30_{\min} continuă să clipească și restul indicatorilor programului se sting.

Indicatorul 90_{\min} indică setarea curentă:

- 90_{\min} este oprit = Semnalul acustic este oprit.
 - 90_{\min} este pornit = Semnalul acustic este pornit.
3. Pentru a schimba setarea apăsați butonul program.
 4. Apăsăți butonul pornit/oprit pentru a confirma setarea.

6.6 AirDry

AirDry îmbunătățește rezultatele la uscare cu consum mai mic de energie.

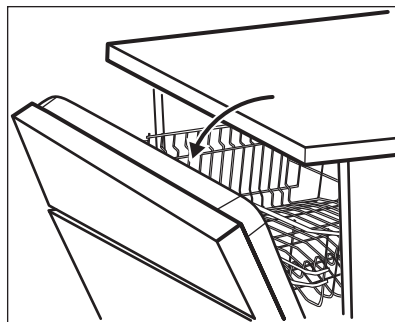

În timpul fazei de uscare, ușa se deschide automat și rămâne întredeschisă.



ATENȚIE!

Nu încercați să închideți ușa aparatului la mai puțin de 2 minute după deschiderea automată. Acest lucru poate cauza deteriorarea aparatului.

AirDry este activată automat cu toate programele, cu excepția  (dacă există).

**ATENȚIE!**

Dacă copiii au acces la aparat, se recomandă dezactivarea AirDry deoarece deschiderea ușii poate crea un pericol.

Dezactivarea AirDry



Asigurați-vă că aparatul este în modul utilizator.

1. Apăsăți butonul program de patru ori.

Indicatorul  începe să se aprindă intermitent.

2. Așteptați până când indicatorul  continuă să clipească și restul indicatorilor programului se sting.

Indicatorul  indică setarea curentă:

-  este oprit = AirDry este oprit.
 -  este pornit = AirDry este pornit.
3. Pentru a schimba setarea apăsați butonul program.
 4. Apăsăți butonul pornit/oprit pentru a confirma setarea.

7. ÎNAINTE DE PRIMA UTILIZARE

1. **Verificați dacă nivelul curent al dedurizatorului de apă corespunde durtății apei de la rețeaua de alimentare. Dacă nu corespunde, reglați nivelul dedurizatorului de apă.**
2. Umpleți rezervorul pentru sare.
3. Umpleți dozatorul pentru agentul de clătire.
4. Deschideți robinetul de apă.
5. Porniți un program pentru a îndepărta toate reziduurile din fabrică care încă mai pot fi în interiorul aparatului. Nu folosiți detergent și nu puneți vase în coșuri.

După pornirea programului, aparatul reîncarcă rășina în dedurizatorul de apă pentru până la 5 minute. Faza de spălare începe doar după finalizarea acestei proceduri. Procedura este repetată periodic.

7.1 Rezervorul pentru sare

**ATENȚIE!**

Folosiți doar sare brută specială pentru mașina de spălat vase. Sarea fină crește riscul de corodare.

Sarea este utilizată pentru a reîncărca rășina din dedurizatorul de apă și pentru a asigura rezultate bune la spălare la utilizarea zilnică.

7.2 Umplerea rezervorului pentru sare

1. Rotiți capacul rezervorului pentru sare spre stânga și scoateți-l.
2. Introduceți 1 litru de apă în rezervorul pentru sare (numai la prima utilizare).
3. Umpleți rezervorul pentru sare cu 1 kg de sare (până când se umple).

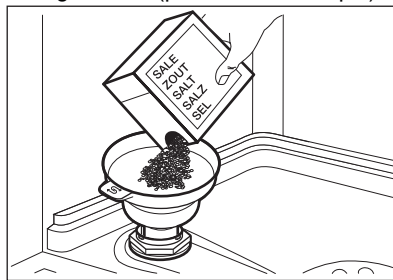

4. Scuturați cu atenție de mânerul pâlniei pentru a pica și ultimele granule în interior.
5. Înlăturați sarea din jurul orificiului rezervorului pentru sare.

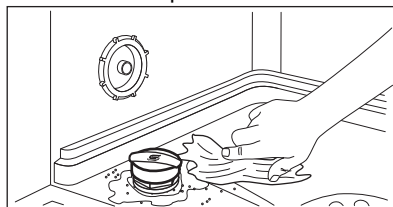

6. Rotiți capacul rezervorului pentru sare spre dreapta pentru a închide rezervorul.



ATENȚIE!

În timpul umplerii rezervorului pentru sare este posibil ca din acesta să se reverse apă și sare. După ce umpleți rezervorul pentru sare, porniți imediat un program pentru a preveni coroziunea.

7.3 Umplerea dozatorului pentru agent de clătire

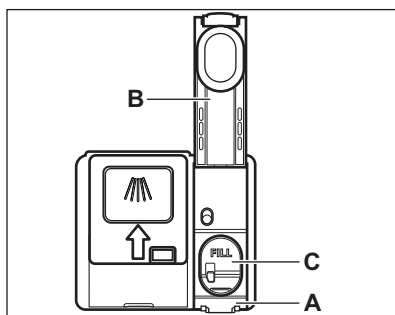

ATENȚIE!

Folosiți numai agent de clătire conceput special pentru mașinile de spălat vase.

1. Apăsați elementul de eliberare (A) pentru a deschide capacul (B).
2. Turnați agentul de clătire în dozator (C) până când lichidul ajunge în dreptul marcajului „FILL”.
3. Pentru a evita formarea de spumă în exces, curățați agentul de clătire vărsat pe alături cu o lavetă absorbantă.
4. Închideți capacul. Verificați dacă capacul se blochează în poziție.

8. UTILIZAREA ZILNICĂ

1. Deschideți robinetul de apă.
2. Apăsați butonul pornit/oprit pentru a activa aparatul.

Asigurați-vă că aparatul este în modul de selectare a programului.

- Dacă indicatorul pentru sare este aprins, umpleți rezervorul pentru sare.
 - Dacă indicatorul pentru agent de clătire este aprins, umpleți dozatorul pentru agent de clătire.
3. Încărcați coșurile.
 4. Adăugați detergent.
 5. Selectați și porniți programul corect pentru tipul de încărcătură și gradul de murdărie.

8.1 Utilizarea detergentului

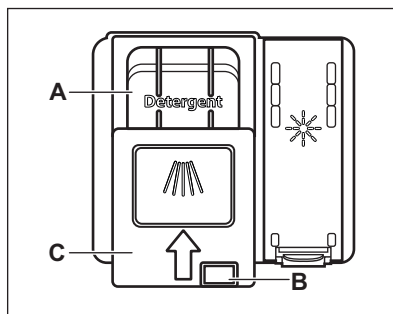

ATENȚIE!

Folosiți doar detergent special pentru mașina de spălat vase.

1. Apăsați butonul de eliberare (B) pentru a deschide capacul (C).

2. Puneți detergent în compartimentul (A). Puteți folosi detergent sub formă de tablete, pudră sau gel.
3. Dacă programul are o fază de prespălare, puneți o cantitate redusă de detergent pe partea interioară a ușii aparatului.
4. Închideți capacul. Verificați dacă capacul se blochează în poziție.

8.2 Setarea și pornirea unui program

Pornirea unui program

1. Lăsați întredeschisă ușa aparatului.
2. Apăsați butonul pornit/oprit pentru a activa aparatul. Asigurați-vă că aparatul este în modul de selectare a programului.
3. Apăsați în mod repetat butonul program până când începe să clipească indicatorul programului pe care doriți să-l selectați.
4. Închideți ușa aparatului pentru a porni programul.

Pornirea unui program cu întârziere

1. Setati un program.
2. Apăsați butonul de întârziere pentru a întârzia începerea programului cu 3 ore.

Indicatorul  este pornit.

3. Închideți ușa aparatului pentru a porni număratoarea inversă. În timpul număratoării inverse nu este posibilă schimbarea programului.

Atunci când număratoarea inversă se încheie, programul pornește.

Deschiderea ușii în timpul funcționării aparatului

Deschiderea ușii în timpul funcționării unui program oprește aparatul. Aceasta poate afecta consumul de energie și durata programului. După ce închideți ușa, aparatul continuă de la momentul întreruperii.



Dacă ușa este deschisă pentru mai mult de 30 de secunde pe durata fazei de uscare, programul aflat în derulare se termină. Acest lucru nu se întâmplă dacă ușa este deschisă de funcția AirDry.



Nu încercați să închideți ușa aparatului la mai puțin de 2 minute după ce AirDry o deschide automat deoarece se poate deteriora aparatul. Dacă, după aceea, ușa este închisă timp de cel puțin 3 minute, programul aflat în derulare se termină.

Anularea pornirii cu întârziere

Apăsați butonul pornit/oprit timp de 3 secunde până când aparatul intră în modul selectare program. Când anulati pornirea cu întârziere trebuie să setati din nou programul.

Anularea programului

Apăsați lung butonul program timp de 3 secunde până când aparatul este în modul de selectare a programului. Înainte de a porni un nou program, verificați dacă există detergent în dozatorul pentru detergent.

Funcția Auto Off

Această funcție reduce consumul de energie prin dezactivarea automată a aparatului atunci când acesta nu este utilizat.

Funcția se activează:

- Când programul s-a terminat.
- După 5 minute, dacă un program nu a fost pornit.

Terminarea programului

După ce programul este finalizat, funcția Auto Off oprește aparatul.

Închideți robinetul de apă.

9. INFORMAȚII ȘI SFATURI

9.1 Generalități

Respectați sfaturile de mai jos pentru a avea rezultate optime la curățare și uscare la utilizarea zilnică și pentru a proteja mediul.

- Spălarea vaselor la mașină conform instrucțiunilor din manualul utilizatorului consumă de obicei mai puțină apă și energie decât spălarea vaselor de mână.
- Încărcați mașina de spălat vase la capacitatea sa maximă pentru a economisi apă și energie. Pentru cele mai bune rezultate la curățare, aranjați articolele în coșuri conform instrucțiunilor din manualul utilizatorului și nu încărcați excesiv coșurile.
- Nu clătiți manual vasele înainte de a le pune în mașina de spălat vase. Se crește consumul de apă și energie. Atunci când este nevoie, selectați un program cu o fază de prespălare.
- Îndepărtați de pe vase reziduurile mari de alimente și goliți cănille și paharele înainte de a le pune în aparat.
- Înmuiiați sau frecați ușor vasele cu resturi alimentare dificile sau arse înainte de a le spăla în aparat.
- Asigurați-vă că articolele din coșuri nu se ating și nu se acoperă unul pe celălalt. Doar atunci apa poate ajunge peste tot pentru a spăla vasele.
- Puteți utiliza detergent, agent de clătire și sare speciale pentru mașina de spălat vase sau puteți utiliza tabletele combinate (de ex. „Toate în 1”). Respectați instrucțiunile de pe ambalaj.
- Selectați un program în funcție de tipul de încărcătură și gradul de murdărie. **ECO** asigură cea mai eficientă utilizare a apei și energiei consumate.
- Pentru a preveni acumularea de calcar din interiorul aparatului:
 - Umpleți la loc rezervorul pentru sare de fiecare dată când este necesar.
 - Folosiți dozajul recomandat de detergent și agent de clătire.

- Verificați dacă nivelul curent al dedurizatorului de apă corespunde durezzații apei de la rețeaua de alimentare.
- Urmați instrucțiunile din capitolul „Îngrijirea și curățarea”.

9.2 Utilizarea sării, a agentului de clătire și a detergentului

- Utilizați numai sare, agent de clătire și detergent concepute pentru mașina de spălat vase. Alte produse pot cauza deteriorarea aparatului.
- În zone cu apă dură și foarte dură vă recomandăm să utilizați separat detergent simplu (pudră, gel, tablete care nu conțin agenți suplimentari), agent de clătire și sare pentru rezultate optime la curățare și uscare.
- Tabletele de detergent nu se dizolvă complet în timpul programelor scurte. Pentru prevenirea apariției reziduurilor de detergent pe veselă, recomandăm utilizarea tabletelor în programele lungi.
- Folosiți întotdeauna cantitatea corectă de detergent. Dozarea insuficientă a detergentului poate conduce la rezultate slabe la spălare sau la formarea unei pelicule de apă dură sau la pătarea articolelor. Utilizarea a prea mult detergent cu apă puțin dură sau dedurizată are ca rezultat apariția reziduurilor de detergent pe vase. Reglați cantitatea de detergent în funcție de durezzații apei. Consultați instrucțiunile de pe ambalajul detergentului.
- Folosiți întotdeauna cantitatea corectă de agent de clătire. Dozarea insuficientă a agentului de clătire scade rezultatele la uscare. Utilizarea de prea mult agent de clătire rezultă în formarea de straturi albastrii pe articole.
- Asigurați-vă că nivelul pentru dedurizatorul apei este cel corect. Dacă nivelul este prea ridicat, creșterea cantității de sare din apă poate rezulta în apariția de rugină pe tacâmuri.

9.3 Ce trebuie făcut dacă doriți să nu mai utilizați tablete combinate

Înainte de a începe să utilizați în mod separat detergent, sare și agent de clătire realizați următorii pași:

1. Setați nivelul cel mai înalt pentru dedurizatorul de apă.
2. Asigurați-vă că rezervorul pentru sare și dozatorul pentru agentul de clătire sunt pline.
3. Porniți cel mai scurt program cu o fază de clătire. Nu adăugați detergent și nu puneți vase în coșuri.
4. La încheierea programului, reglați dedurizatorul de apă în funcție de duritatea apei din zona în care vă aflați.
5. Reglați cantitatea de agent de clătire.
6. Activați notificarea de terminare a agentului de clătire.

9.4 Încărcarea coșurilor

- Utilizați întotdeauna tot spațiul din coșuri.
- Folosiți aparatul pentru a spăla doar articolele care se pot spăla automat.
- Nu spălați în aparat articole realizate din lemn, corn, aluminiu, cositor și cupru deoarece se pot crăpa, deforma, decolora sau pot forma porii.
- Nu spălați articole care pot absorbi apa (bureți, cârpe menajere).
- Puneți obiectele concave (ceștile, paharele și cratițele) cu gura în jos.
- Asigurați-vă că paharele nu se ating între ele.

- Puneți obiectele ușoare în coșul superior. Asigurați-vă că obiectele nu se mișcă liber.
- Puneți tacâmurile și articolele mici în coșul pentru tacâmuri.
- Asigurați-vă că brațele stropitoare se pot mișca liber înainte să porniți un program.

9.5 Anterior pornirii unui program

Înainte de a porni programul selectat, asigurați-vă de următoarele:

- Filtrele sunt curate și corect instalate.
- Capacul rezervorului pentru sare este strâns.
- Brațele stropitoare nu sunt înfundate.
- Există suficientă sare și agent de clătire (dacă nu utilizați tablete combinate).
- Amplasarea articolelor în coșuri este corectă.
- Programul corespunde tipului de încărcătură și gradului de murdărie.
- Este utilizată cantitatea corectă de detergent.

9.6 Descărcarea coșurilor

1. Lăsați vesela să se răcească înainte de a o scoate din aparat. Articolele fierbinți se pot deteriora ușor.
2. Mai întâi, goliți coșul inferior și apoi pe cel superior.



După finalizarea programului, poate să rămână apă pe suprafețele de la interior.

10. ÎNGRIJIREA ȘI CURĂȚAREA



AVERTISMENT!

Înainte de a efectua operațiile de întreținere, dezactivați aparatul și scoateți ștecherul din priză.



Filtrele murdare și brațele stropitoare înfundate reduc performanțele de la spălare. Efectuați verificarea periodic și, dacă este necesar, curățați-le.

10.1 Curățarea filtrelor

Sistemul de filtrare este realizat din 3 piese.

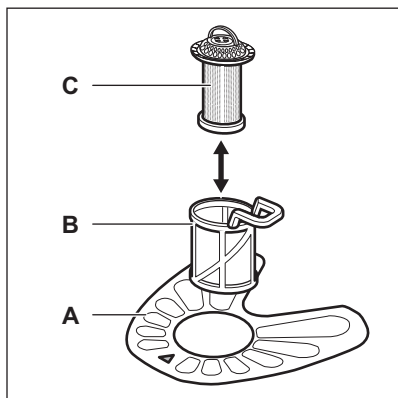

1. Rotiți filtrul (B) în sens antiorar și scoateți-l.

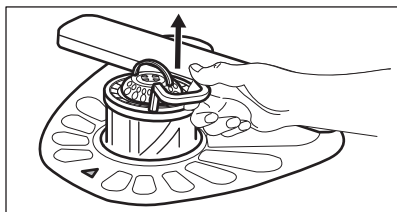
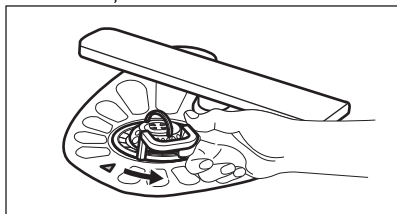

2. Scoateți filtrul (C) din filtrul (B).

3. Scoateți filtrul plat (A).

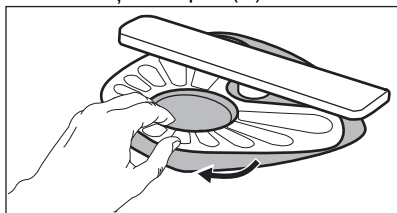

4. Spălați filtrele.

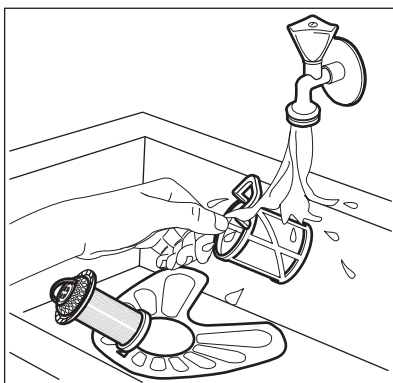

5. Asigurați-vă că nu există resturi alimentare sau mizerie în sau în jurului marginii colectorului de apă.

6. Puneți la loc filtrul plat (A). Asigurați-vă că este poziționat corect sub cele 2 ghidaje.

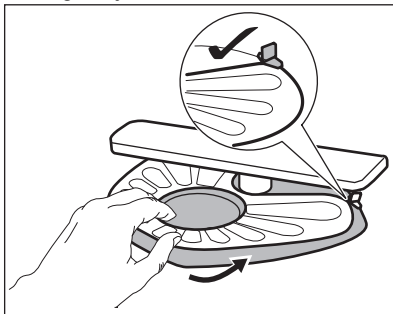

7. Reasamblați filtrele (B) și (C).

8. Puneți la loc filtrul (B) în filtrul plat (A). Rotiți-l în sens orar până când se fixează.

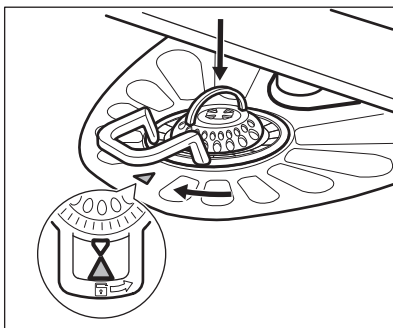

**ATENȚIE!**

O poziție incorectă a filtrelor poate cauza rezultate nesatisfăcătoare la spălare și deteriorarea aparatului.

10.2 Curățarea brațului stropitor inferior

Vă recomandăm să curățați regulat brațul stropitor inferior pentru a împiedica înfundarea cu mizerie a orificiilor.

Orificiile înfundate pot conduce la rezultate nesatisfăcătoare la spălare.

1. Pentru a scoate brațul stropitor inferior, trageți-l în sus.

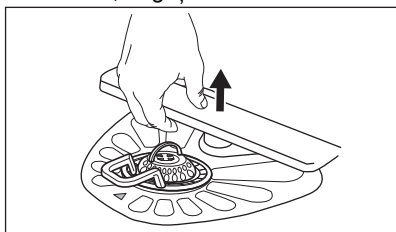

2. Spălați brațul stropitor sub un jet de apă. Folosiți un instrument subțire ascuțit, de ex. o scobitoare, pentru a îndepărta particulele de murdărie din orificii.

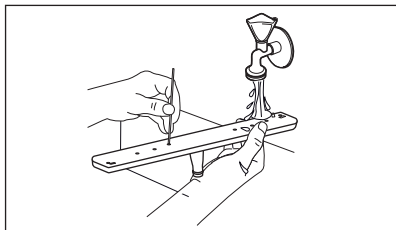

3. Pentru a reinstala brațul stropitor, apăsați-l în jos.

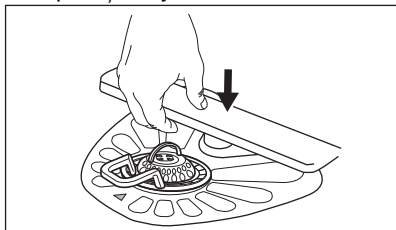

10.3 Curățarea brațelor stropitoare înalte

Vă recomandăm să curățați regulat brațele stropitoare înalte pentru a împiedica înfundarea cu mizerie a orificiilor. Orificiile înfundate pot conduce la rezultate nesatisfăcătoare la spălare.

Brațele stropitoare înalte sunt amplasate sub coșul superior. Brațele stropitoare (B) sunt instalate în conducta (A) cu elementele de montare (C).

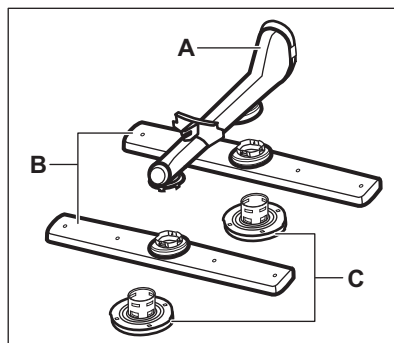

1. Scoateți coșul superior.
2. Pentru a desface brațul stropitor, rotiți elementul de montare spre dreapta.

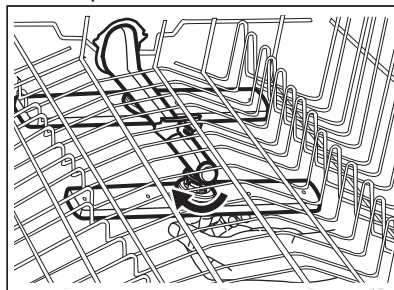

3. Spălați brațul stropitor sub un jet de apă. Folosiți un instrument subțire ascuțit, de ex. o scobitoare, pentru a îndepărta particulele de murdărie din orificii.

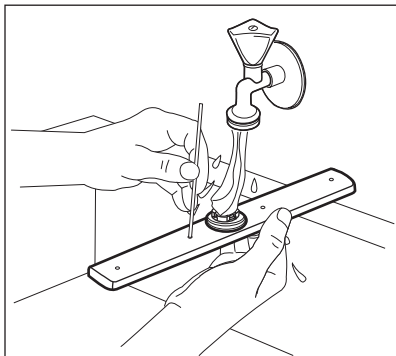

4. Pentru a instala brațul stropitor la loc, introduceți elementul de montare în brațul stropitor și fixați-l în conductă rotindu-l spre stânga. Asigurați-vă că elementul de montare se blochează în locul său.

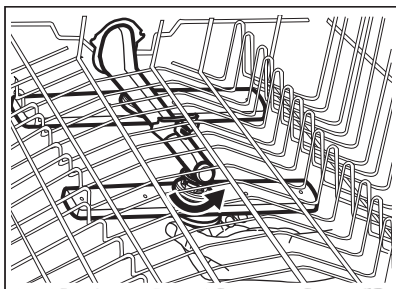

10.4 Curățarea exterioară

- Curățați aparatul cu o lavetă moale, umedă.
- Utilizați numai detergenți neutri.
- Nu folosiți produse abrazive, bureți abrazivi sau solvenți.

10.5 Curățarea interiorului

- Curățați cu atenție aparatul, inclusiv garnitura cauciucată a ușii, folosind o lavetă moale și umedă.

- Pentru a păstra performanțele aparatului, folosiți cel puțin o dată pe lună un produs de curățare conceput special pentru mașinile de spălat vase. Urmați cu atenție instrucțiunile de pe ambalajul produsului.
- Nu folosiți produse abrazive, bureți abrazivi, instrumente ascuțite, produse chimice agresive, burete de sârmă sau solvenți.
- Utilizarea regulată a programelor cu durată redusă poate conduce la acumularea de grăsimi și depuneri de calcar în interiorul aparatului. Rulați programe cu durată mare cel puțin de două ori pe lună pentru a preveni această acumulare.

10.6 Îndepărtarea obiectelor străine

Verificați filtrele și colectorul de apă după fiecare utilizarea a mașinii de spălat vase. Obiectele străine (de ex. bucăți de sticlă, plastic, oase sau scobitori, etc.) reduc performanțele la spălare și pot deteriora pompa de evacuare.

1. Demontați sistemul de filtre conform instrucțiunilor din acest capitol.
2. Scoateți cu mâna toate obiectele străine.



ATENȚIE!

Dacă nu puteți scoate obiectele, contactați un Centru de service autorizat.

3. Montați la loc filtrele conform instrucțiunilor din acest capitol.

11. DEPANAREA



AVERTISMENT!



Repararea incorectă a aparatului poate pune în pericol siguranța utilizatorului. Toate reparațiile trebuie efectuate de către personal calificat.





contactarea unui Centru de service autorizat.

Consultați tabelul de mai jos pentru informații privind posibilele probleme.

În cazul anumitor defecțiuni, indicatorul dedicat se aprinde intermitent pentru a indica o defecțiune și codul de alarmă.

Majoritatea problemelor care apar pot fi rezolvate fără a fi necesară

Problema și codul alarmei	Cauză posibilă și soluție
Nu puteți activa aparatul.	<ul style="list-style-type: none"> Verificați dacă ștecherul este introdus în priză. Verificați dacă există o siguranță arsă în tabloul de siguranțe.
Programul nu pornește.	<ul style="list-style-type: none"> Verificați dacă ușa aparatului este închisă. Dacă este setată pornirea cu întârziere, anulați setarea sau așteptați terminarea numărării inverse. Aparatul reîncarcă rășină în interiorul dedurizatorului de apă. Durata procedurii este de aproximativ 5 minute.
<p>Aparatul nu se alimentează cu apă.</p> <ul style="list-style-type: none"> Indicatorul  se aprinde intermitent 1 dată. Semnalul acustic este emis 1 dată intermitent. 	<ul style="list-style-type: none"> Verificați dacă robinetul de apă este deschis. Verificați dacă presiunea de la rețeaua de alimentare cu apă nu este prea mică. Pentru această informație, contactați compania locală de furnizare a apei. Verificați dacă robinetul de apă este înfundat. Verificați dacă filtrul din furtunul de alimentare este înfundat. Verificați dacă furtunul de alimentare este răsucit sau îndoit.
<p>Aparatul nu evacuează apa.</p> <ul style="list-style-type: none"> Indicatorul  se aprinde intermitent de 2 ori. Semnalul acustic este emis de 2 ori intermitent. 	<ul style="list-style-type: none"> Verificați dacă scurgerea chiuvetei este înfundată. Verificați dacă sistemul de filtrare intern este înfundat. Verificați dacă furtunul de evacuare este răsucit sau îndoit.
<p>Dispozitivul anti-inundație este pornit.</p> <ul style="list-style-type: none"> Indicatorul  se aprinde intermitent de 3 ori. Semnalul acustic este emis de 3 ori intermitent. 	<ul style="list-style-type: none"> Închideți robinetul de apă. Asigurați-vă că aparatul a fost instalat corect. Asigurați-vă că încărcarea coșurilor s-a făcut conform instrucțiunilor din manualul utilizatorului.

Problema și codul alarmei	Cauză posibilă și soluție
<p>Funcționarea incorectă a senzorului de detectare a nivelului apei.</p> <ul style="list-style-type: none"> • Indicatorul  se aprinde intermitent de 4 ori. • Semnalul acustic este emis de 4 ori intermitent. 	<ul style="list-style-type: none"> • Verificați dacă filtrele sunt curate. • Opriți și porniți din nou aparatul.
<p>Funcționarea incorectă a pompei de spălare sau a pompei de evacuare.</p> <ul style="list-style-type: none"> • Indicatorul  se aprinde intermitent de 5 ori. • Semnalul acustic este emis de 5 ori intermitent. 	<ul style="list-style-type: none"> • Opriți și porniți din nou aparatul.
<p>Temperatura apei din interiorul aparatului este prea ridicată sau senzorul de temperatură funcționează incorect.</p> <ul style="list-style-type: none"> • Indicatorul  se aprinde intermitent de 6 ori. • Semnalul acustic este emis de 6 ori intermitent. 	<ul style="list-style-type: none"> • Asigurați-vă că temperatura apei de alimentare nu depășește 60 °C. • Opriți și porniți din nou aparatul.
<p>Defecțiune tehnică a aparatului.</p> <ul style="list-style-type: none"> • Indicatorul  se aprinde intermitent de 12 ori. • Semnalul acustic este emis de 12 ori intermitent. 	<ul style="list-style-type: none"> • Opriți și porniți din nou aparatul.
<p>Nivelul apei din aparat este prea mare.</p> <ul style="list-style-type: none"> • Indicatorul  se aprinde intermitent de 15 ori. • Semnalul acustic este emis de 15 ori intermitent. 	<ul style="list-style-type: none"> • Opriți și porniți din nou aparatul. • Verificați dacă filtrele sunt curate. • Asigurați-vă că furtunul de evacuare este instalat la înălțimea corectă deasupra podelei. Consultați instrucțiunile de instalare.
<p>Aparatul se oprește și pornește de mai multe ori în timpul funcționării.</p>	<ul style="list-style-type: none"> • Acest lucru este normal. Aceasta oferă rezultate optime la curățare și economii de energie.
<p>Programul durează prea mult.</p>	<ul style="list-style-type: none"> • Dacă este setată o opțiune de pornire cu întârziere, anulați întârzierea setată sau așteptați terminarea numărătorii inverse.
<p>Mici scurgeri din ușa aparatului.</p>	<ul style="list-style-type: none"> • Aparatul nu este adus la nivel. Slăbiți sau strângeți picioarele reglabile (dacă se poate). • Ușa aparatului nu este centrată pe cuvă. Reglați piciorul din spate (dacă se poate).

Problema și codul alarmei	Cauză posibilă și soluție
Ușa aparatului se închide greu.	<ul style="list-style-type: none"> Aparatul nu este adus la nivel. Slăbiți sau strângeți picioarele reglabile (dacă se poate). Părți din veselă ies prin coșuri.
Sunete de hure/ciocănit din interiorul aparatului.	<ul style="list-style-type: none"> Vesela nu este pusă corect în coșuri. Consultați prospectul despre încărcarea coșului. Verificați dacă brațele stropitoare se pot roti liber.
Aparatul declanșează întrerupătorul.	<ul style="list-style-type: none"> Amperajul este insuficient pentru a alimenta simultan toate aparatele aflate în uz. Verificați amperajul de la priză și capacitatea contorului sau opriți unul dintre aparatele aflate în uz. Defect electric intern al aparatului. Contactați un Centru de service autorizat.



Consultați „Înainte de prima utilizare”, „Utilizarea zilnică” sau „Informații și sfaturi” pentru alte cauze posibile.

După verificarea aparatului, dezactivați și activați din nou aparatul. Dacă problema apare din nou, contactați un Centru de service autorizat.

Pentru coduri de alarmă care nu se regăsesc în tabel, contactați un Centru de service autorizat.



AVERTISMENT!

Nu recomandăm utilizarea aparatului până la remedierea completă a problemei. Scoateți aparatul din priză și nu-l mai conectați la loc dacă nu sunteți siguri că acesta funcționează corect.

11.1 Rezultatele procesului de spălare și uscare nu sunt satisfăcătoare

Problemă	Cauză posibilă și soluție
Rezultate slabe la spălare.	<ul style="list-style-type: none"> Consultați „Utilizarea zilnică”, „Informații și sfaturi” și prospectul despre încărcarea coșului. Utilizați programe cu spălare mai intensivă. Curățați duzele brațului stropitor și filtrul. Consultați „Îngrijirea și curățarea”.

Problemă	Cauză posibilă și soluție
Rezultate slabe la uscare.	<ul style="list-style-type: none"> • Vesela a fost lăsată prea mult timp în interiorul unui aparat închis. • Nu există agent de clătire sau dozajul agentului de clătire nu este suficient. Setează dozatorul pentru agentul de clătire pe un nivel mai ridicat. • Este posibil ca articolele din plastic să necesite uscarea pe prosop. • Pentru cea mai bună performanță la uscare, activați AirDry. • Vă recomandăm să utilizați întotdeauna agent de clătire, chiar și în combinație cu tablete combinate.
Apar dâre sau pelicule albastrii pe pahare și vase.	<ul style="list-style-type: none"> • Cantitatea de agent de clătire eliberată este prea mare. Reglați nivelul pentru agentul de clătire la un nivel mai mic. • Cantitatea de detergent este prea mare.
Apar pete și picături uscate de apă pe pahare și vase.	<ul style="list-style-type: none"> • Cantitatea de agent de clătire eliberată este insuficientă. Reglați nivelul pentru agentul de clătire la un nivel mai mare. • Calitatea agentului de clătire poate fi de vină.
Vasele sunt ude.	<ul style="list-style-type: none"> • Pentru cea mai bună performanță la uscare, activați AirDry. • Programul nu are fază de uscare sau are o fază de uscare la temperatură redusă. • Dozatorul pentru agent de clătire este gol. • Calitatea agentului de clătire poate fi de vină. • Problema poate fi cauzată de calitatea tabletelor combinate. Încercați o altă marcă sau activați dozatorul pentru agent de clătire și folosiți agent de clătire împreună cu tabletele combinate.
Interiorul aparatului este ud.	<ul style="list-style-type: none"> • Nu constituie o defectare a aparatului. Acest lucru este cauzat de umiditatea din aer care se condensează pe pereți.
Spumă anormală în timpul spălării.	<ul style="list-style-type: none"> • Utilizați doar detergent pentru mașina de spălat vase. • Există scurgeri din dozatorul pentru agentul de clătire. Contactați un Centru de service autorizat.
Urme de rugină pe tacâmuri.	<ul style="list-style-type: none"> • Este utilizată prea multă sare în apa folosită la spălare. Consultați „Dedurizatorul de apă”. • Tacâmurile din argint și oțel inoxidabil au fost puse împreună. Evitați punerea alăturată a articolelor din argint și oțel inoxidabil.

Problemă	Cauză posibilă și soluție
Există reziduuri de detergent în dozator la finalul programului.	<ul style="list-style-type: none"> • Tableta de detergent s-a blocat în dozator și, de aceea, nu a fost complet dizolvată de apă. • Apa nu poate dizolva detergentul din dozator. Asigurați-vă că brațul stropitor nu este blocat sau înfundat. • Asigurați-vă că articolele din coșuri nu împiedică deschiderea capacului dozatorului pentru detergent.
Miros neplăcut în interiorul aparatului.	<ul style="list-style-type: none"> • Consultați „Curățarea internă”.
Depuneri de calcar pe veselă, cuvă și pe interiorul ușii.	<ul style="list-style-type: none"> • Nivelul de sare este scăzut, verificați indicatorul de realimentare. • Capacul rezervorului pentru sare este slăbit. • Apa de la robinet este dură. Consultați „Dedurizatorul de apă”. • Chiar dacă folosiți tablete multifuncționale, folosiți sare și setați regenerarea dedurizatorului de apă. Consultați „Dedurizatorul de apă”. • Dacă încă mai rămân depuneri de calcar, curățați aparatul cu agenți de curățare speciali dedicați pentru acest scop. • Încercați un detergent diferit. • Contactați producătorul detergentului.
Veselă mată, decolorată sau ciobită.	<ul style="list-style-type: none"> • Asigurați-vă că sunt spălate doar articole care pot fi spălate în mașina de spălat vase. • Încărcați și descărcați cu atenție coșul. Consultați prospectul despre încărcarea coșului. • Puneți obiectele delicate în coșul superior.



Consultați „**Înainte de prima utilizare**”, „**Utilizarea zilnică**” sau „**Informații și sfaturi**” pentru alte cauze posibile.

12. INFORMAȚII TEHNICE

Dimensiuni	Lățime / înălțime / adâncime (mm)	446 / 818 - 898 / 550
Conexiunea la rețeaua electrică ¹⁾	Tensiune (V)	220 - 240
	Frecvență (Hz)	50
Presiunea de alimentare cu apă	Min. / Max. bar (MPa)	0.5 (0.05) / 8 (0.8)
Alimentarea cu apă	Apă rece sau caldă ²⁾	max 60°C
Capacitate	Seturi	9

Consum de curent	Modul lăsat Pornit (W)	5.0
	Modul Oprit (W)	0.50

- 1) Consultați plăcuța cu date tehnice pentru restul valorilor.
- 2) Dacă apa caldă provine dintr-o sursă alternativă de energie (de ex. panouri solare), utilizați o sursă de apă caldă pentru a reduce consumul de energie.

12.1 Link către baza de date UE EPREL

Codul QR de pe eticheta energetică furnizată împreună cu aparatul oferă un link web pentru înregistrarea acestui aparat în baza de date EPREL UE. Păstrați eticheta energetică pentru referință împreună cu manualul utilizatorului și toate celelalte documente furnizate împreună cu acest aparat.

Se pot găsi informațiile referitoare la performanța produsului în baza de date

UE EPREL accesând linkul <https://eprel.ec.europa.eu> și numele modelului și numărul produsului pe care le găsiți pe plăcuța cu date tehnice a aparatului. Consultați capitolul „Descrierea produsului”.

Pentru informații mai detaliate despre eticheta energetică, vizitați www.theenergylabel.eu.

13. INFORMAȚII PRIVIND MEDIUL

Reciclați materialele marcate cu simbolul . Pentru a recicla ambalajele, acestea trebuie puse în containerele corespunzătoare. Ajuțați la protejarea mediului și a sănătății umane și la reciclarea deșeurilor din aparatele electrice și electrocasnice. Nu aruncați

aparatele marcate cu acest simbol  împreună cu deșeurile menajere. Returnați produsul la centrul local de reciclare sau contactați administrația orașului dvs.

OBSAH

1. BEZPEČNOSTNÉ INFORMÁCIE.....	27
2. BEZPEČNOSTNÉ POKYNY.....	29
3. POPIS PRODUKTU.....	31
4. OVLÁDACÍ PANEL.....	32
5. PROGRAMY.....	32
6. NASTAVENIA.....	34
7. PRED PRVÝM POUŽITÍM.....	38
8. KAŽDODENNÉ POUŽÍVANIE.....	39
9. TIPY A RADY.....	40
10. OŠETROVANIE A ČISTENIE.....	42
11. ODSTRANOVANIE PROBLÉMOV.....	45
12. TECHNICKÉ INFORMÁCIE.....	49

MYSLÍME NA VÁS

Ďakujeme, že ste si kúpili spotrebič značky Electrolux. Vybrali ste si výrobok, ktorý v sebe skrýva desaťročia odborných skúseností a inovácií. Je dômyselný a štýlový a pri jeho navrhovaní sme mysleli predovšetkým na vás. Pri každom použití si tak môžete byť istí, že dosiahnete vynikajúce výsledky.

Vitajte vo svete Electrolux.

Navštívte našu stránku, kde nájdete:



Rady ohľadne používania, brožúry, návody na riešenie problémov a informácie o opravách:

www.electrolux.com/support



Zaregistrujte si svoj spotrebič a využívajte ešte lepší servis:

www.registerelectrolux.com



Príslušenstvo, spotrebný materiál a originálne náhradné diely pre spotrebič si môžete kúpiť na stránke:

www.electrolux.com/shop

STAROSTLIVOSŤ A SLUŽBY ZÁKAZNÍKOM

Vždy používajte originálne náhradné diely.

Keď budete kontaktovať autorizované servisné stredisko, nezabudnite si pripraviť nasledujúce údaje: model, číslo výrobku, sériové číslo.

Tieto informácie nájdete na typovom štítku.

 Varovanie/upozornenie – Bezpečnostné pokyny

 Všeobecné informácie a tipy

 Ochrana životného prostredia

Vyhradzujeme si právo na zmeny bez predchádzajúceho upozornenia.

1. BEZPEČNOSTNÉ INFORMÁCIE

Pred inštaláciou a používaním spotrebiča si pozorne prečítajte priložený návod na používanie. Výrobca

nezodpovedá za zranenia ani za škody spôsobené nesprávnou montážou alebo používaním. Tieto pokyny uskladnite na bezpečnom a prístupnom mieste, aby ste do nich mohli v budúcnosti nahliadnuť.

1.1 Bezpečnosť detí a zraniteľných osôb

- Tento spotrebič smú používať deti staršie ako 8 rokov a osoby so zníženou fyzickou, zmyslovou alebo psychickou spôsobilosťou alebo nedostatkom skúseností a znalostí, iba ak sú pod dozorom zodpovednej osoby alebo ak boli zodpovednou osobou poučené o bezpečnom používaní spotrebiča a rozumejú prípadným rizikám.
- Deti od 3 do 8 rokov a osoby s vysokou mierou postihnutia nesmú mať prístup k spotrebiču, pokiaľ nie sú pod nepretržitým dozorom.
- Deti do 3 rokov nesmú mať prístup k spotrebiču, iba ak sú nepretržite pod dohľadom zodpovednej osoby.
- Nedovoľte, aby sa deti hrali so spotrebičom.
- Umývacie/pracie/čistiace prostriedky uschovajte mimo dosahu detí.
- Keď sú dvierka otvorené, nedovoľte deťom a domácim zvieratám, aby sa k nim priblížili.
- Deti nesmú spotrebič bez dozoru čistiť ani vykonávať žiadnu údržbu na spotrebiči.

1.2 Všeobecná bezpečnosť

- Tento spotrebič je určený na používanie v domácnosti a podobnom prostredí, ako sú napr.:
 - vidiecke domy, kuchynky pre zamestnancov v obchodoch, kanceláriách a iných pracovných prostrediach,
 - pre klientov v hoteloch, motelloch, penziónoch a iných ubytovacích zariadeniach.
- Nemeňte technické parametre tohto spotrebiča.
- Prevádzkový tlak vody (minimálny a maximálny) musí byť medzi 0.5 (0.05) / 8 (0.8) bar (MPa)
- Dodržiavajte maximálne množstvo 9 súprav riadu.

- Ak je poškodený elektrický napájací kábel, musíte ho dať vymeniť u výrobcu, v autorizovanom servisnom stredisku alebo u kvalifikovanej osoby, aby sa predišlo nebezpečenstvu.
- Príbor vložte do košíka na príbor s ostrými koncami smerom nadol alebo ho vložte do zásuvky na príbor vo vodorovnej polohe s ostrými hranami smerom nadol.
- Spotrebič nenechávajte s otvorenými dverami bez dozoru, aby ste predišli náhorneému šliapnutiu na spotrebič.
- Pred vykonávaním údržby spotrebič vypnite a vytiahnite jeho zástrčku zo sieťovej zásuvky.
- Na čistenie spotrebiča nepoužívajte prúd vody pod tlakom a/alebo paru.
- Ak má spotrebič na základni vetracie otvory, nesmú byť zakryté napr. kobercom.
- Spotrebič treba zapojiť do vodovodnej siete pomocou novej dodanej súpravy hadíc. Staré súpravy hadíc sa nesmú opätovne použiť.

2. BEZPEČNOSTNÉ POKYNY

2.1 Inštalácia



VAROVANIE!

Tento spotrebič smie nainštalovať iba kvalifikovaná osoba.

- Odstráňte všetky obaly.
- Poškodený spotrebič neinštalujte ani nepoužívajte.
- Z bezpečnostných dôvodov spotrebič nepoužívajte, ak nie je správne nainštalovaný do nábytku určeného na zabudovanie.
- Dodržiavajte pokyny na inštaláciu dodané so spotrebičom.
- Vždy dávajte pozor, ak presúvate spotrebič, pretože je ťažký. Vždy používajte ochranné rukavice a uzavretú obuv.
- Spotrebič neinštalujte ani nepoužívajte na mieste, kde teplota môže klesnúť pod 0 °C.

- Spotrebič nainštalujte na bezpečné a vhodné miesto, ktoré spĺňa požiadavky na inštaláciu.

2.2 Zapojenie do elektrickej siete



VAROVANIE!

Nebezpečenstvo požiaru a zásahu elektrickým prúdom.

- Spotrebič musí byť uzemnený.
- Uistite sa, že parametre na typovom štítku sú kompatibilné s elektrickým napätím zdroja napájania.
- Vždy používajte správne nainštalovanú zásuvku odolnú proti nárazom.
- Nepoužívajte viaczásuvkové adaptéry ani predĺžovacie káble.
- Uistite sa, že zástrčka a prívodný elektrický kábel nie sú poškodené. Ak prívodný elektrický kábel spotrebiča

treba vymeniť, túto operáciu smie urobiť iba pracovník autorizovaného servisného strediska.

- Sieťovú zástrčku pripojte do sieťovej zásuvky až po dokončení inštalácie. Po inštalácii sa uistite, že máte prístup k sieťovej zástrčke.
- Spotrebič neodpájajte ťahaním za napájací kábel. Vždy ťahajte za sieťovú zástrčku.
- Tento spotrebič je vybavený 13 A sieťovou zástrčkou. Ak je potrebné vymeniť poistku sieťovej zástrčky, použite iba 13 A ASTA (BS 1362) poistku (Iba Veľká Británia a Írsko).

2.3 Pripojenie na vodovodné potrubie

- Vodné hadice nesmiete poškodiť.
- Pred pripojením k novým potrubiam alebo potrubiam, ktoré boli opravené alebo vybavené novými zariadeniami (vodomery atď.), nechajte vodu stiecť, kým nebude čistá a číra.
- Uistite sa, že počas alebo po prvom použití spotrebiča neuniká viditeľne voda.
- Prívodná hadica na vodu má bezpečnostný ventil a puzdro s vnútorným elektrickým káblom.

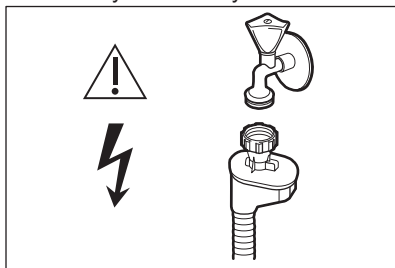

VAROVANIE!

Nebezpečné napätie.

- Ak je prívodná hadica poškodená, okamžite zatvorte vodovodný kohútik a vytiahnite zástrčku zo zásuvky elektrickej siete. Kontaktujte autorizované servisné stredisko, aby vymenili prívodnú hadicu.

2.4 Používanie

- Horľavé produkty alebo predmety, ktoré obsahujú horľavé látky,

nekladajte do spotrebiča, do jeho blízkosti ani naň.

- Umývacie prostriedky do umývačky sú nebezpečné. Dodržiavajte bezpečnostné pokyny na obale umývacieho prostriedku.
- Nepite vodu zo spotrebiča a nehrajte sa s ňou.
- Nevyberajte riad zo spotrebiča, kým sa neskončí program. Na riade môžu zostať zvyšky umývacieho prostriedku.
- Na otvorené dvierka spotrebiča nekladte predmety ani nevyvíjajte tlak.
- Ak otvoríte dvierka, keď je spustený program, zo spotrebiča môže uniknúť horúca para.

2.5 Vnútorné osvetlenie



VAROVANIE!

Hrozí nebezpečenstvo poranenia.

- Informácie o žiarovke/žiarovkách vnútri tohto výrobku a náhradných dieloch osvetlenia, ktoré sa predávajú samostatne: Tieto žiarovky sú navrhnuté tak, aby odolali extrémnym podmienkam v domácich spotrebičoch, ako napr. teplota, vibrácie, vlhkosť, alebo slúžia ako ukazovatele prevádzkového stavu spotrebiča. Nie sú určené na používanie iným spôsobom a nie sú vhodné na osvetlenie priestorov v domácnosti.
- Ak treba vymeniť vnútorné osvetlenie, obráťte sa na autorizované servisné stredisko.

2.6 Servis

- Ak treba dať spotrebič opraviť, obráťte sa na autorizované servisné stredisko. Používajte iba originálne náhradné diely.
- Nezabudnite, že vlastnoručná alebo neprofesionálna oprava môže mať bezpečnostné následky a mohla by spôsobiť zánik záruky.
- Nasledovné náhradné diely budú dostupné po dobu 7 rokov od ukončenia predaja modelu: motor, obehové a vypúšťacie čerpadlo, ohrievače a ohrevné telesá, vrátane

tepelných čerpadiel, potrubí a súvisiaceho vybavenia vrátane hadíc, ventilov, filtrov a systémov Aquastop, štruktúrne a vnútorné časti vzťahujúce sa na montážne súpravy dverí, dosky s plošnými spojmi, elektronické displeje, tlakové spínače, termostaty a senzory, softvér a firmvér vrátane resetovacieho softvéru. Upozorňujeme, že niektoré z týchto dielov môžu byť dostupné iba pre profesionálnych opravárov, a že nie všetky náhradné diely sú vhodné pre všetky modely.

- Nasledovné náhradné diely budú dostupné po dobu 10 rokov od ukončenia predaja modelu: závesy a

tesnenia dverí, iné tesnenia, sprchovacie ramená, odtokové filtre, vnútorné držiaky a plastové periférie, ako napr. koše a pokrievky.

2.7 Likvidácia



VAROVANIE!

Nebezpečenstvo poranenia alebo udusenía.

- Spotrebič odpojte od elektrickej siete.
- Odrežte elektrický kábel a zlikvidujte ho.
- Odstráňte západku dvierok, aby ste zabránili uviaznutiu detí a domácich zvierat v spotrebiči.

3. POPIS PRODUKTU



Obrázok nižšie je iba všeobecným prehľadom výrobku. Podrobnejšie informácie nájdete v iných kapitolách a/alebo dokumentoch poskytnutých so spotrebičom.

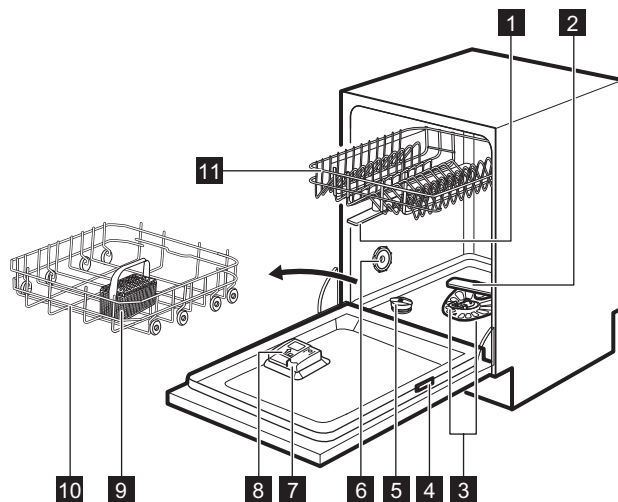

- 1** Horné sprchovacie ramená
- 2** Dolné sprchovacie rameno
- 3** Filtre
- 4** Typový štítok

- 5** Zásobník na soľ
- 6** Vetrací otvor
- 7** Dávkovač leštidla
- 8** Dávkovač umývacieho prostriedku

9 Košík na príbor

11 Horný kôš

10 Dolný kôš

4. OVLÁDACÍ PANEL

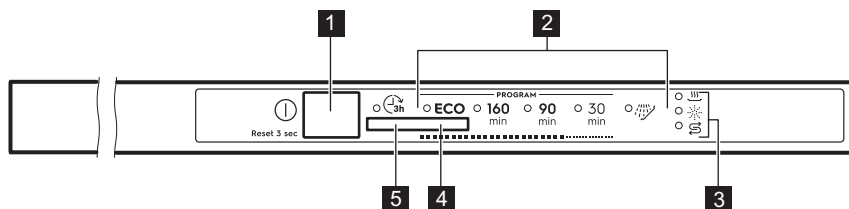

1 Tlačidlo Zap/Vyp/tlačidlo resetovania

4 Programové tlačidlo

2 Ukazovatele programov

5 Tlačidlo posunutého štartu

3 Ukazovatele

4.1 Ukazovatele

Ukazovateľ	Popis
	Ukazovateľ fázy sušenia. Svieti, keď je vybraný program s fázou sušenia. Bliká počas fázy sušenia.
	Ukazovateľ soli. Svieti, keď je potrebné doplniť soľ do zásobníka. Počas programu nikdy nesvieti.
	Ukazovateľ leštidla. Svieti, keď je potrebné doplniť leštidlo do dávkovača. Počas programu nikdy nesvieti.

5. PROGRAMY

Poradie programov v tabuľke nemusí zodpovedať ich poradiu na ovládacom paneli.

Program	Druh náplne	Stupeň znečistenia	Fázy programu
ECO 1)	<ul style="list-style-type: none"> • Porcelán • Príbor • Hrnce • Panvice 	<ul style="list-style-type: none"> • Normálny • Mierne prischnuté 	<ul style="list-style-type: none"> • Predumývanie • Umývanie 50 °C • Priebežné opláchnutie • Záverečné opláchnutie 60 °C • Sušenie • AirDry

Program	Druh náplne	Stupeň znečistenia	Fázy programu
160 min	<ul style="list-style-type: none"> • Porcelán • Príbor • Hrnce • Panvice 	<ul style="list-style-type: none"> • Normálne až ťažké • Prischnuté 	<ul style="list-style-type: none"> • Predumývanie • Umývanie 60 °C • Priebežné opláchnutie • Záverečné opláchnutie 60 °C • Sušenie • AirDry
90 min	<ul style="list-style-type: none"> • Porcelán • Príbor • Hrnce • Panvice 	<ul style="list-style-type: none"> • Normálny • Mierne prischnuté 	<ul style="list-style-type: none"> • Umývanie 60 °C • Priebežné opláchnutie • Záverečné opláchnutie 55 °C • Sušenie • AirDry
30 min	<ul style="list-style-type: none"> • Porcelán • Príbor 	<ul style="list-style-type: none"> • Čerstvé 	<ul style="list-style-type: none"> • Umývanie 50 °C • Priebežné opláchnutie • Záverečné opláchnutie 50 °C • AirDry
 2)	<ul style="list-style-type: none"> • Všetky typy náplní 	<ul style="list-style-type: none"> • Všetky stupne znečistenia 	<ul style="list-style-type: none"> • Predumývanie

1) Toto je najdlhší program, ktorý ponúka najúčinnšie využitie vody a energie pri bežne znečistenom porceláne a príbore. Toto je štandardný testovací program pre skúšobne. Tento program sa používa na prístup k nariadeniu Komisie o ekologickom dizajne umývačiek riadu (EU) 2019/2022.

2) Toto je program na opláchnutie zvyškov jedla z riadu. Zabráňuje tvorbe pachu v spotrebiči. Pri tomto programe nepoužívajte umývací prostriedok.

5.1 Spotreba

Program 1) 2)	Voda (l)	Energia (kWh)	Trvanie (min)
ECO	9.9 ³⁾ / 9.9 ⁴⁾	0.778 ³⁾ / 0.779 ⁴⁾	240 ³⁾ / 240 ⁴⁾
160 min	10.5 - 12.8	0.888 - 1.086	160
90 min	9.5 - 11.7	0.713 - 0.871	90
30 min	8.7 - 10.6	0.542 - 0.663	30
	2.9 - 3.6	0.012 - 0.015	15

1) Hodnoty spotreby ovplyvňujú nasledujúce faktory: tlak a teplota vody, kolísanie napätia v elektrickej sieti, voliteľné funkcie a množstvo riadu.

2) Hodnoty pre iné programy než ECO sú iba informačné.

3) V súlade s nariadením 1016/2010.

4) V súlade s nariadením 2019/2022.

Informácie pre skúšobne

Ak chcete získať informácie potrebné na preskúšanie výkonnosti (napr. podľa EN60436), pošlite e-mail na adresu:

info.test@dishwasher-production.com

Vo vašej žiadosti zahrňte číslo výrobku (PNC) uvedené na typovom štítku.

V prípade akýchkoľvek ďalších otázok ohľadom vašej umývačky si pozrite servisnú knižku dodanú s vašim spotrebičom.

6. NASTAVENIA

6.1 Režim výberu programu a používateľský režim

Keď je spotrebič v režime výberu programu, môžete nastaviť program a vojsť do používateľského režimu.

Nastavenia dostupné v používateľskom režime:

- Úroveň zmäkčovača vody podľa tvrdosti vody.
- Zapnutie alebo vypnutie ukazovateľa doplnenia leštidla.
- Požadované dávkovanie leštidla.
- Zapnutie alebo vypnutie zvukového signálu na konci programu.
- Zapnutie alebo vypnutie funkcie AirDry.

Keďže si spotrebič zapamätá uložené nastavenia, nie je potrebné ho konfigurovať pred každým cyklom.

Nastavenie režimu výberu programu

Spotrebič je v režime výberu programu, keď bliká ukazovateľ programu **ECO**.

Po zapnutí je spotrebič predvolene v režime výberu programu. Ak nie je, nastavte režim výberu programu nasledovným spôsobom:

Stlačte a podržte programové tlačidlo, až kým spotrebič nebude v režime výberu programu.

Tvrdosť vody

Nemecké stupne (°dH)	Francúzske stupne (°fH)	mmol/l	Clarkove stupne	Úroveň zmäkčovača vody
47 - 50	84 - 90	8.4 - 9.0	58 - 63	10

Vstup do používateľského režimu

Skontrolujte, či je spotrebič v režime výberu programu.

Ak chcete vstúpiť do používateľského režimu, stlačte a podržte programové tlačidlo, až kým ukazovateľ **ECO**

nezačne blikat a ukazovatele ¹⁶⁰ ⁹⁰ ³⁰_{min, min, min} a  sa nerozsvietia.

6.2 Zmäkčovač vody

Zmäkčovač vody odstraňuje minerály z pritekajúcej vody, ktoré by inak mali škodlivý vplyv na výsledky umývania a na spotrebič.

Čím vyšší je obsah týchto minerálov, tým tvrdšia je voda. Tvrdosť vody sa meria v príslušných stupniciach.

Zariadenie na zmäkčovanie vody sa musí nastaviť v závislosti od tvrdosti vody vo vašom regióne. Informácie ohľadne tvrdosti vody vo vašom regióne vám poskytne miestna vodárenská spoločnosť. Aby ste dosiahli dobré výsledky umývania, je dôležité nastaviť správnu hladinu zmäkčovača vody.

Nemecké stupne (°dH)	Francúzske stupne (°fH)	mmol/l	Clarkove stupne	Úroveň zmäkčovača vody
43 - 46	76 - 83	7.6 - 8.3	53 - 57	9
37 - 42	65 - 75	6.5 - 7.5	46 - 52	8
29 - 36	51 - 64	5.1 - 6.4	36 - 45	7
23 - 28	40 - 50	4.0 - 5.0	28 - 35	6
19 - 22	33 - 39	3.3 - 3.9	23 - 27	5 1)
15 - 18	26 - 32	2.6 - 3.2	18 - 22	4
11 - 14	19 - 25	1.9 - 2.5	13 - 17	3
4 - 10	7 - 18	0.7 - 1.8	5 - 12	2
<4	<7	<0.7	< 5	1 2)

1) Nastavenie z výroby.

2) Pri tejto úrovni nepoužívajte soľ.

Bez ohľadu na druh použitého umývacieho prostriedku nastavte vhodnú úroveň tvrdosti vody, aby zostal ukazovateľ doplnenia soli aktívny.



Kombinované umývacie tablety s obsahom soli nie sú dostatočne účinné na zmäkčenie tvrdej vody.

Proces regenerácie

Pre správnu funkciu zmäkčovača vody je potrebná pravidelná regenerácia živice zmäkčovacieho zariadenia. Tento proces je automatický a je súčasťou bežnej prevádzky umývačky.

Keď bolo spotrebovaná predpísané množstvo vody (pozri hodnoty v tabuľke) od posledného procesu regenerácie, inicializuje sa nový proces regenerácie medzi finálnym opláchnutím a koncom programu.

Úroveň zmäkčovača vody	Množstvo vody (l)
1	250
2	100
3	62

Úroveň zmäkčovača vody	Množstvo vody (l)
4	47
5	25
6	17
7	10
8	5
9	3
10	3

V prípade vysokého nastavenia zmäkčovača vody k nemu môže dôjsť aj uprostred programu, pred oplachovaním (dvakrát za program). Inicializácia regenerácie nemá vplyv na trvanie cyklu, pokiaľ sa nevyskytne uprostred programu alebo na konci programu s krátkou fázou sušenia. V týchto prípadoch predlžuje regenerácia celkové trvanie programu o dodatočných 5 minút.

Následne môže opláchnutie zmäkčovača vody, ktoré trvá menej než 5 minút, začať v rovnakom cykle alebo na začiatku ďalšieho programu. Táto činnosť zvyšuje celkovú spotrebu vody programu o dodatočné 4 litre a celkovú

spotrebu energie programu o dodatočné 2 Wh. Oplachovanie zmäkčovača skončí s úplným vypustením.

Každé vykonané opláchnutie zmäkčovača (teoreticky viac ako jedno v rovnakom cykle) môže predĺžiť trvanie programu o ďalších 5 minút keď k nemu dôjde kedykoľvek na začiatku alebo uprostred programu.



Všetky hodnoty spotreby spomenuté v tejto časti sú stanovené v súlade s práve platným štandardom v laboratórnych podmienkach s tvrdosťou vody 2,5 mmol/L podľa nariadenia 2019/2022 (zmäkčovač vody: úroveň 3). Tlak a teplota vody ako aj kolísanie napätia v elektrickej sieti môžu tieto hodnoty zmeniť.

Nastavenie úrovne zmäkčovača vody

Skontrolujte, či je spotrebič v používateľskom režime.

1. Počkajte, kým začne blikať ukazovateľ , ukazovateľ **ECO** bude naďalej blikať a ostatné ukazovatele zhasnú.

Prerušované blikanie ukazovateľa  ukazuje aktuálne nastavenie: napr. 5 bliknutí + prestávka + 5 bliknutí = úroveň 5.

2. Opakovaným stlačením programového tlačidla zmeníte nastavenie. Každým stlačením programového tlačidla sa úroveň zvýši. Po dosiahnutí úrovne 10 bude počítanie pokračovať od úrovne 1.
3. Stlačením tlačidla Zap/Vyp potvrdíte nastavenie.

6.3 Ukazovateľ doplnenia leštidla

Leštadlo pomáha osušiť riad bez škvŕn a usadenín. Uvoľňuje sa automaticky počas fázy horúceho oplachovania.

Keď je zásobník na leštadlo prázdny, rozsvieti sa ukazovateľ leštidla, aby vás

upozornil na doplnenie leštidla. Ak sú výsledky čistenia uspokojivé iba pri používaní kombinovaných umývacích tabliet, môžete deaktivovať upozornenie na doplnenie leštidla. Pre najlepší výkon sušenia však vždy používajte leštadlo.

Ak použijete štandardný umývací prostriedok alebo kombinované umývacie tablety bez leštidla, indikáciu zapnete, aby ukazovateľ doplnenia leštidla správne fungoval.

Vypnutie ukazovateľa doplnenia leštidla



Skontrolujte, či je spotrebič v používateľskom režime.

1. Ihneď stlačte programové tlačidlo.

Ukazovateľ ¹⁶⁰_{min} začne blikať.

2. Počkajte, kým bude ukazovateľ ¹⁶⁰_{min} naďalej blikať a ostatné ukazovatele programu zhasnú.

Ukazovateľ  indikuje aktuálne nastavenie:

-  svieti = svieti ukazovateľ doplnenia leštidla.
 -  nesvieti = nesvieti ukazovateľ doplnenia leštidla.
3. Stlačením programového tlačidla zmeníte nastavenie.
 4. Stlačením tlačidla Zap/Vyp potvrdíte nastavenie.

6.4 Úroveň dávkovania leštidla

Množstvo uvoľneného leštidla môžete nastaviť v škále od 1 (minimálne množstvo) po 8 (maximálne množstvo). Pri úrovni 0 sa vypne prívod leštidla a žiadne leštadlo sa nebude uvoľňovať. Nastavenie z výroby: úroveň 5.

Nastavenie úrovne dávkovania leštidla

Skontrolujte, či je spotrebič v používateľskom režime.

1. Dvakrát stlačte programové tlačidlo.

Ukazovateľ ⁹⁰_{min} začne blikať.

- Počkajte, kým bude ukazovateľ \checkmark 90 min naďalej blikať a ostatné ukazovatele programu zhasnú.

Prerušené blikanie ukazovateľa \checkmark ukazuje aktuálne nastavenie: napr. 5 bliknutí + prestávka + 5 bliknutí = úroveň 5.

- Opakovaným stlačením programového tlačidla zmeníte nastavenie. Každým stlačením programového tlačidla sa úroveň zvýši. Po dosiahnutí úrovne 8 začne odpočítavanie opäť od úrovne 0. Úroveň 0 znamená, že je vypnuté dávkovanie leštidla.
- Stlačením tlačidla Zap/Vyp potvrdíte nastavenie.

6.5 Zvukové signály

Zvukové signály zaznejú v prípade poruchy spotrebiča. Tieto zvukové signály nie je možné vypnúť.

Zvukový signál môže zaznieť aj po skončení programu. Štandardne je tento zvukový signál vypnutý, ale môžete ho zapnúť.

Zapnutie zvukového signálu po skončení programu

Skontrolujte, či je spotrebič v používateľskom režime.

- Trikrát stlačte programové tlačidlo.

Ukazovateľ \checkmark 30 min začne blikať.

- Počkajte, kým bude ukazovateľ \checkmark 30 min naďalej blikať a ostatné ukazovatele programu zhasnú.

Ukazovateľ \checkmark indikuje aktuálne nastavenie:

- \checkmark nesvieti = Zvukový signál je vypnutý.
- \checkmark svieti = Zvukový signál je zapnutý.

- Stlačením programového tlačidla zmeníte nastavenie.
- Stlačením tlačidla Zap/Vyp potvrdíte nastavenie.

6.6 AirDry

AirDry zlepšuje účinnosť sušenia pri nižšej spotrebe energie.

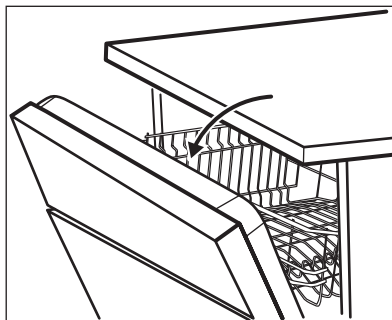

- i** Počas fázy sušenia sa dverka otvorí automaticky a ostanú potvorené.

- !** **UPOZORNENIE!**
Nepokúšajte sa o zatvorenie dvierok spotrebiča do 2 minút od automatického otvorenia. Mohlo by to spôsobiť poškodenie spotrebiča.

Funkcia AirDry sa automaticky zapne so všetkými programami okrem \checkmark (ak je k dispozícii).

- !** **UPOZORNENIE!**
Ak majú k spotrebiču prístup deti, odporúčame vypnúť funkciu AirDry, keďže by mohlo otvorenie dvierok predstavovať nebezpečenstvo.

Vypnutie AirDry

Skontrolujte, či je spotrebič v používateľskom režime.

- Štyrikrát stlačte programové tlačidlo. Ukazovateľ \checkmark začne blikať.
- Počkajte, kým bude ukazovateľ \checkmark naďalej blikať a ostatné ukazovatele programu zhasnú.

Ukazovateľ \checkmark indikuje aktuálne nastavenie:

- \checkmark nesvieti = funkcia AirDry je vypnutá.
- \checkmark svieti = funkcia AirDry je zapnutá.

3. Stlačením programového tlačidla zmeníte nastavenie.

7. PRED PRVÝM POUŽITÍM

1. **Uistite sa, že aktuálna nastavená úroveň zmäkčovača vody zodpovedá tvrdosti pritekajúcej vody. Ak nie, upravte úroveň zmäkčovača vody.**
2. Naplňte zásobník na soľ.
3. Naplňte dávkovač leštidla.
4. Otvorte vodovodný ventil.
5. Spustíte program, aby ste odstránili prípadné zvyšky z výroby, ktoré môžu byť stále vnútri spotrebiča. Nepoužívajte umývací prostriedok a do košov nedávajte riad.

Po spustení programu spotrebič vykoná obnovenie účinnosti zmäkčovača vody, ktoré trvá až 5 minút. Fáza umývania začne až po skončení tohto procesu. Proces sa pravidelne opakuje.

7.1 Zásobník na soľ



UPOZORNENIE!

Používajte iba hrubozrnnú soľ určenú pre umývačky. Jemná soľ zvyšuje riziko korózie.

Soľ sa používa na regeneráciu v zmäkčovači vody a na zabezpečenie dobrých výsledkov umývania pri každodennom používaní.

7.2 Plnenie zásobníka na soľ

1. Otočte viečko zásobníka na soľ doľava a vyberte ho.
2. Do zásobníka na soľ nalejte 1 liter vody (iba keď doplňate soľ prvýkrát).
3. Do zásobníka na soľ nasypete 1 kg soli (kým nebude plný).

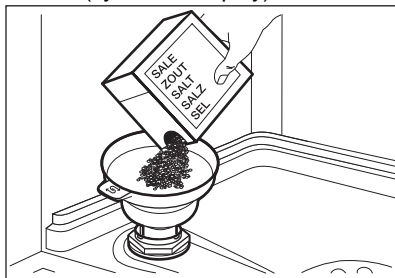

4. Stlačením tlačidla Zap/Vyp potvrdíte nastavenie.

4. Opatrne potraste lievik za rukoväť, aby sa dostali dnu aj posledné granule.
5. Soľ z okolia otvoru zásobníka na soľ odstráňte.

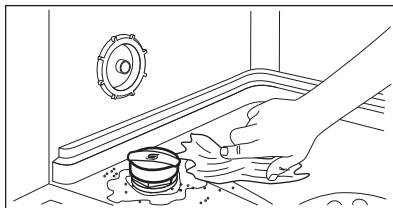

6. Zásobník na soľ zatvorte otočením veka zásobníka doprava.



UPOZORNENIE!

Pri naplňaní zásobníka na soľ z neho môže vyteciť voda a soľ. Po naplnení zásobníka na soľ okamžite spustíte program, aby ste predišli korózii.

7.3 Naplnenie dávkovača leštidla

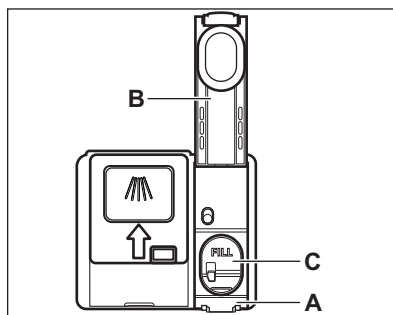

UPOZORNENIE!

Používajte výhradne leštidlo špeciálne určené pre umývačky riadu.

1. Stlačením uvoňovacieho prvku (A) otvoríte veko (B).
2. Leštidlo nalievajte do zásobníka leštidla (C), až kým nedosiahne úroveň naplnenia „FILL“.

3. Rozliate leštadlo odstráňte pomocou handričky, aby ste predišli tvorbe veľkého množstva peny.

4. Zatvorte veko. Skontrolujte, či veko zapadlo na svoje miesto.

8. KAŽDODENNÉ POUŽÍVANIE

1. Otvorte vodovodný ventil.
2. Stlačením tlačidla Zap/Vyp spotrebič zapnite.

Skontrolujte, či je spotrebič v režime výberu programu.

- Ak svieti ukazovateľ soli, naplňte zásobník na soľ.
 - Ak svieti ukazovateľ leštidla, naplňte dávkovač leštidla.
3. Do košov vložte riad.
 4. Pridajte umývací prostriedok.
 5. Nastavte a spustíte správny program pre daný druh náplne a stupeň jej znečistenia.

8.1 Používanie umývacieho prostriedku

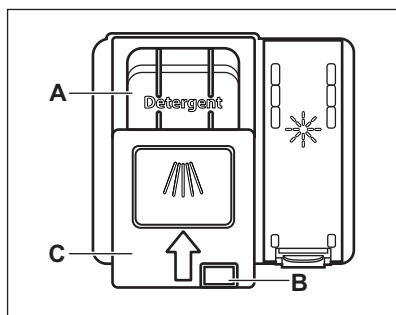

UPOZORNENIE!

Používajte výhradne umývací prostriedok špeciálne určený pre umývačky riadu.

1. Stlačením uvoľňovacieho tlačidla (B) otvoríte veko (C).
2. Umývací prostriedok pridajte do priehradky (A). Umývací prostriedok môžete použiť v tabletách, prášku alebo géle.
3. Ak má program fázu predumývania, pridajte malé množstvo umývacieho prostriedku na vnútornú časť dvierok spotrebiča.
4. Zatvorte veko. Skontrolujte, či veko zapadlo na svoje miesto.

8.2 Nastavenie a spustenie programu

Spustenie programu

1. Dvierka spotrebiča nechajte pootvorené.
2. Stlačením tlačidla Zap./Vyp. spotrebič zapnite. Skontrolujte, či je spotrebič v režime výberu programu.
3. Opakovane stláčajte programové tlačidlo, až kým nezačne blikať ukazovateľ programu, ktorý chcete vybrať.
4. Zatvorte dvierka spotrebiča a program sa spustí.

Spustenie programu s posunutým štartom

1. Nastavte program.
2. Stlačením tlačidla Posunutý štart odložíte štart programu o 3 hodiny.

Svieti ukazovateľ .

3. Odpočítavanie spustíte zatvorením dvierok spotrebiča.

Počas odpočítavania sa nedá zmeniť program.

Keď sa odpočítavanie ukončí, program sa spustí.

Otvorenie dvierok spusteného spotrebiča

Ak otvoríte dvierka pri spustenom programe, spotrebič sa zastaví. Môže to ovplyvniť spotrebu energie a trvanie programu. Po zatvorení dvierok bude spotrebič pokračovať od bodu, v ktorom bol program prerušený.



Ak počas fázy sušenia dvierka otvoríte na viac ako 30 sekúnd, spustený program sa skončí. Nestane sa tak pri otvorení dvierok funkciou AirDry.



Do 2 minút od automatického otvorenia dvierok funkciou AirDry sa nepokúšajte o zatvorenie dvierok, keďže by mohlo dôjsť k poškodeniu spotrebiča. Ak neskôr zatvoríte dvierka na minimálne 3 minúty, spustený program sa skončí.

Zrušenie funkcie Posunutý štart

Stlačte tlačidlo Zap/Vyp na 3 sekundy, kým nebude spotrebič v režime výberu programu.

Ak zrušíte posunutý štart, bude potrebné znovu nastaviť program.

Zrušenie programu

Stlačte a 3 sekundy podržte programové tlačidlo, až kým spotrebič nebude v režime výberu programu.

Pred spustením nového programu skontrolujte, či sa v dávkovači umývacieho prostriedku nachádza umývací prostriedok.

Funkcia Auto Off

Táto funkcia znižuje spotrebu energie automatickým vypnutím spotrebiča, keď nie je v prevádzke.

Funkcia sa spustí:

- Keď sa skončí program.
- Po 5 minútach, ak sa nespustí program.

Koniec programu

Po skončení programu funkcia Auto Off vypne spotrebič.

Zatvorte vodovodný kohútik.

9. TIPY A RADY

9.1 Všeobecne

Postupovanie podľa dole uvedených typov vám zaisť optimálnu účinnosť umývania a sušenia pri každodennom používaní a zároveň vám pomôže chrániť životné prostredie.

- Umytie riadu v umývačke podľa pokynov v návode na obsluhu reálne spotrebuje menej vody a energie ako pri ručnom umývaní riadu.
- Umývačku naplňte na plnú kapacitu, aby ste ušetrili vodu a energiu. Pre najlepšie výsledky umývania usporiadajte riad v košoch podľa pokynov v návode na obsluhu a neprepĺňajte koše.
- Riad ručne neoplachujte. Zvyšuje to spotrebu vody a energie. Keď je to

potrebné, zvolte program s fázou predumývania.

- Odstráňte väčšie zvyšky jedla z riadu a vyprázdňte hrnčeky a sklá pred ich vloženie do spotrebiča.
- Kuchynský riad s pevne privareným alebo pripečeným jedlom pred umytím v spotrebiči namočte alebo mierne oškrabte.
- Uistite sa, že sa jednotlivé kusy riadu v košoch nedotýkajú ani neprekrývajú. Iba vtedy môže voda úplne dosiahnuť a umyť riad.
- Prostriedok do umývačky riadu, leštidlo a soľ môžete používať samostatne alebo môžete použiť kombinované umývacie tablety (napr. „Všetko v 1“). Postupujte podľa pokynov na balení.

- Zvoľte program podľa typu náplne a stupňa znečistenia. **ECO** ponúka najúspornejšie použitie vody a najnižšiu spotrebu energie.
- Na zabránenie tvorby vodného kameňa vnútri spotrebiča:
 - Zásobník na soľ v prípade potreby doplňte.
 - Používajte odporúčané dávkovanie umývacieho prostriedku a leštidla.
 - Skontrolujte, či sa nastavená úroveň zmäkčovača vody zhoduje s tvrdosťou vody vo vašej oblasti.
 - Postupujte podľa pokynov v kapitole „**Starostlivosť a čistenie**“.

9.2 Používanie soli, leštidla a umývacieho prostriedku

- Používajte iba soľ, leštidlo a umývaci prostriedok pre umývačky. Iné výrobky by mohli spôsobiť poškodenie spotrebiča.
- V oblastiach s tvrdou a veľmi tvrdou vodou v záujme dosiahnutia optimálnych výsledkov umývania a sušenia odporúčame používať základný umývaci prostriedok (prášok, gél, tablety bez prídavných funkcií), leštidlo a soľ samostatne.
- Umývacie tablety sa pri krátkych programoch nerozpustia úplne. Ak sa chcete vyhnúť zvyškom umývacích tabliet na kuchynskom riade, odporúčame, aby ste tablety používali pri dlhších programoch.
- Vždy používajte správne množstvo umývacieho prostriedku. Nedostatočné dávkovanie umývacieho prostriedku môže mať za následok neuspokojivé výsledky umývania a vrstvu tvrdej vody alebo bodky na riade. Používanie príliš veľkého množstva umývacieho prostriedku s mäkkou alebo zmäkčenou vodou spôsobuje zvyšky umývacieho prostriedku na riade. Množstvo umývacieho prostriedku upravte podľa tvrdosti vody. Pozrite si pokyny na obale umývacieho prostriedku.
- Vždy používajte správne množstvo leštidla. Nedostatočné dávkovanie leštidla znižuje výsledky sušenia.

Používanie príliš veľkého množstva leštidla spôsobuje modrastý povlak na riade.

- Skontrolujte, či je úroveň zmäkčovača vody správna. Ak je úroveň príliš vysoká, zvýšené množstvo soli vo vode môže spôsobiť hrdzu na príbore.

9.3 Čo máte robiť, ak chcete prestať používať kombinované umývacie tablety

Skôr ako začnete používať osobitne umývaci prostriedok, soľ a leštidlo, vykonajte nasledovné kroky:

1. Nastavte najvyššiu úroveň zmäkčovača vody.
2. Presvedčte sa, že zásobník na soľ a dávkovač leštidla sú plné.
3. Spustíte najkratší program s fázou oplachovania. Nepridávajte umývaci prostriedok a do košov nedávajte riad.
4. Po skončení programu nastavte zmäkčovač vody podľa tvrdosti vody vo vašej oblasti.
5. Upravte dávkovanie leštidla.
6. Zapnite ukazovateľ doplnenia leštidla.

9.4 Vkladanie riadu do košov

- Vždy využite celý priestor košov.
- Spotrebič používajte iba na umývanie riadu vhodného pre umývačky.
- V spotrebiči neumývajte predmety vyrobené v dreva, rohoviny, hliníka, cínu a meďi, keďže by mohli prasknúť, zvlniť sa, sfarbiť sa alebo erodovať.
- V spotrebiči neumývajte predmety, ktoré môžu absorbovať vodu (špongie, handričky).
- Duté predmety (šálky, poháre a panvice) umiestnite otvorom smerom nadol.
- Dávajte pozor, aby sa poháre navzájom nedotýkali.
- Ľahké predmety vložte do horného koša. Zabezpečte, aby sa predmety voľne nehýbali.
- Príbor a malé predmety dajte do košíka na príbor.
- Pred spustením programu skontrolujte, či sa sprchovacie ramená môžu voľne otáčať.

9.5 Pred spustením programu

Pred spustením zvoleného programu sa uistite, že:

- Filtre sú čisté a správne nainštalované.
- Veko zásobníka na soľ je pevne zaistené.
- Sprchovacie ramená nie sú upchané.
- V spotrebiči je dostatok soli a leštidla (pokiaľ nepoužívate kombinované umývacie tablety).
- Riad v košoch je umiestnený v správnej polohe.
- Program je vhodný pre daný typ riadu a stupeň jeho znečistenia.

- Používa sa správne množstvo umývacieho prostriedku.

9.6 Vyprázdenie košov

1. Pred vybratím zo spotrebiča nechajte riad vychladnúť. Horúci riad sa ľahko poškodí.
2. Vyprázdnite najprv dolný kôš a potom horný kôš.

- i** Po skočení programu môže ešte zostať voda na vnútorných povrchoch spotrebiča.

10. OŠETROVANIE A ČISTENIE



VAROVANIE!

Pred vykonávaním údržby spotrebič vypnite a vyťahnite jeho zástrčku zo sieťovej zásuvky.



Znečistené filtre a upchané sprchovacie ramená zhoršujú výsledky umývania. Pravidelne ich kontrolujte a v prípade potreby ich vyčistite.

10.1 Čistenie filtrov

Filtračný systém sa skladá z 3 častí.

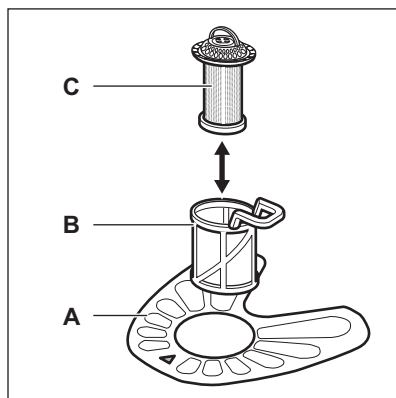

1. Filter (B) otočte proti smeru hodinových ručičiek a vyberte ho.

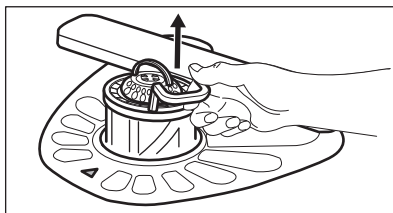
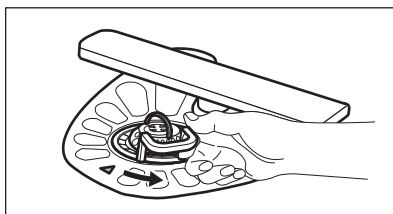

2. Filter (C) vyberte z filtra (B).
3. Vyberte plochý filter (A).

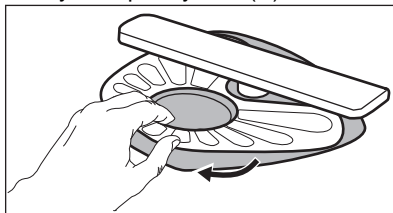

4. Filtre umyte.

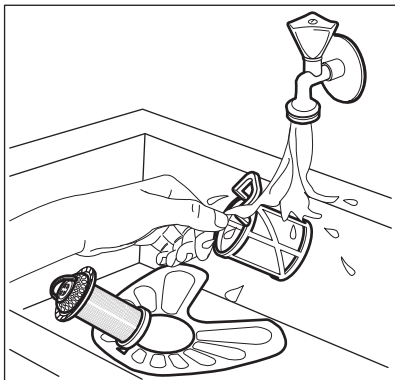

5. Uistite sa, že v odpadovej nádrži alebo okolo jej okrajov nie sú zvyšky jedla alebo nečistôt.
6. Plochý filter dajte späť na miesto (A). Uistite sa, či je úplne zasunutý pod 2 vodiacimi lištami.

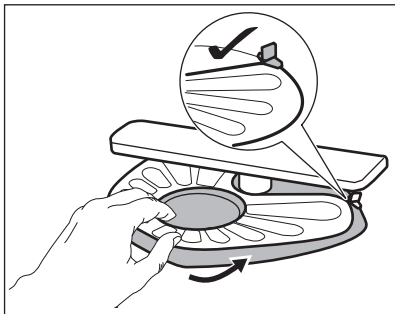

7. Namontujte filtre (B) a (C).
8. Filter (B) dajte späť do plochého filtra (A). Otáčajte ho v smere hodinových ručičiek, kým nezacvakne.

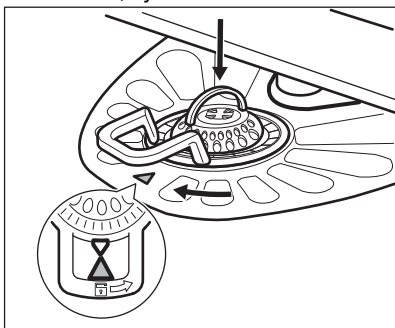

UPOZORNENIE!

Nesprávna poloha filtrov môže spôsobiť zlé výsledky umývania a poškodiť spotrebič.

10.2 Čistenie dolného sprchovacieho ramena

Dolné sprchovacie rameno vám odporúčame pravidelne čistiť, aby nedošlo k upchatiu otvorov nečistotami.

Upchaté otvory môžu spôsobiť neuspokojivé výsledky umývania.

1. Dolné sprchovacie rameno vyberte jeho potiahnutím nahor.

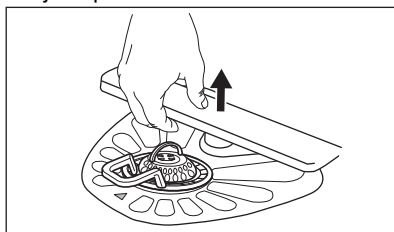

2. Sprchovacie rameno umyte pod tečúcou vodou. Z otvorov odstráňte čiastočky nečistôt pomocou predmetu s tenkým hrotom, napr. špáradla.

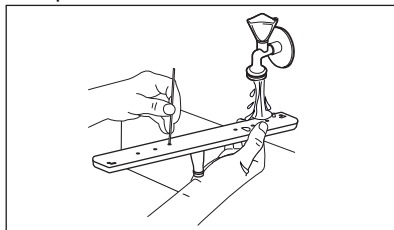

3. Sprchovacie rameno nainštalujte späť jeho zatlačením nadol.

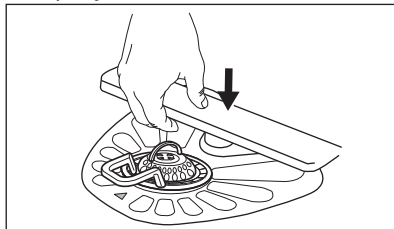

10.3 Čistenie horných sprchovacích ramien

Horné sprchovacie ramená vám odporúčame pravidelne čistiť, aby nedošlo k upchatiu otvorov nečistotami. Upchaté otvory môžu spôsobiť neuspokojivé výsledky umývania.

Horné umývacie ramená sa nachádzajú pod horným košom. Sprchovacie ramená (B) sú nainštalované v kanáliku (A) s montážnymi prvkami (C).

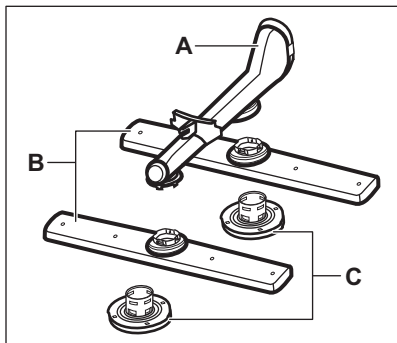

1. Vytiahnite horný kôš.
2. Na odpojenie sprchovacieho ramena otočte montážny prvok v smere hodinových ručičiek.

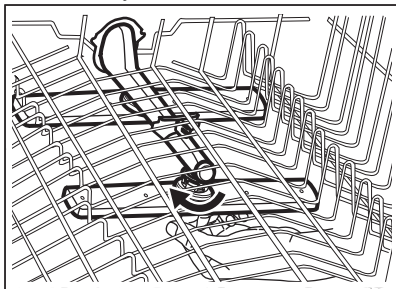

3. Sprchovacie rameno umyte pod tečúcou vodou. Z otvorov odstráňte čistočky nečistôt pomocou predmetu s tenkým hrotom, napr. špáradla.

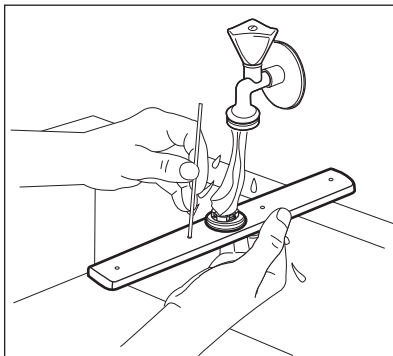

4. Na opätovnú inštaláciu sprchovacieho ramena vložte montážny prvok do sprchovacieho ramena a upevnite ho v kanáliku otočením proti smeru hodinových ručičiek. Skontrolujte, či montážny prvok zapadol na svoje miesto.

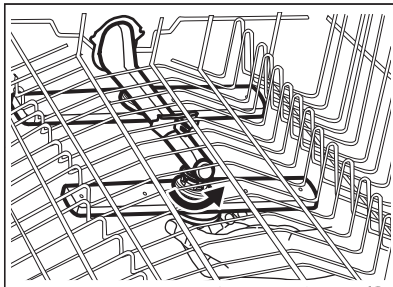

10.4 Vonkajšie čistenie

- Spotrebič čistite vlhkou mäkkou handričkou.
- Používajte iba neutrálne saponáty.
- Nepoužívajte abrazívne prostriedky, drôtenky ani rozpúšťadlá.

10.5 Čistenie vnútra

- Spotrebič vrátane gumeného tesnenia na dverkách opatrne vyčistite mäkkou vlhkou handričkou.
- Aby ste zachovali výkon spotrebiča, použite minimálne raz mesačne čistiaci produkt navrhnutý špeciálne pre umývačky. Postupujte podľa pokynov na obale výrobku.
- Nepoužívajte abrazívne prostriedky, drôtenky, ostré nástroje, silné chemikálie, drsné špongie ani rozpúšťadlá.

- Pravidelné používanie programov s krátkym trvaním môže spôsobiť tvorbu mastnoty a vodného kameňa vnútri spotrebiča. Aby ste predišli ich tvorbe, použite minimálne dvakrát do mesiaca programy s dlhým trvaním.

10.6 Odstránenie cudzích predmetov

Po každom použití spotrebiča skontrolujte filtre a odtok. Cudzie predmety (napr. kúsky skla, plast, kosti alebo špáradlá a pod.) znižujú čistiaci

výkon a môžu spôsobiť poškodenie odtokového čerpadla.

1. Demontujte filtračný systém podľa pokynov v tejto kapitole.
2. Ručne odstráňte akékoľvek cudzie predmety.



UPOZORNENIE!

Ak nedokázate odstrániť predmety, kontaktujte autorizované servisné stredisko.

3. Zmontujte filtračný systém podľa pokynov v tejto kapitole.

11. ODSTRAŇOVANIE PROBLÉMOV



VAROVANIE!

Nesprávna oprava spotrebiča môže predstavovať nebezpečenstvo pre používateľa. Všetky opravy musí vykonať kvalifikovaný personál.







aby ste kontaktovali autorizované servisné stredisko.

Pozrite si tabuľku nižšie pre informácie o možných problémoch.

V prípade niektorých problémov prerušovane bliká príslušný ukazovateľ, čím indikuje zlyhanie a poruchový kód.

Väčšinu problémov, ktoré sa vyskytnú, môžete vyriešiť bez toho,

Problém a chybový kód	Možná príčina a riešenie
Spotrebič sa nedá zapnúť.	<ul style="list-style-type: none"> • Uistite sa, že je zástrčka pripojená do sieťovej zásuvky. • Uistite sa, že poistka v poistkovej skrini nie je poškodená ani vyhodенá.
Program sa nespúšťa.	<ul style="list-style-type: none"> • Uistite sa, že sú dvierka spotrebiča zatvorené. • Ak je nastavený posunutý štart, zrušte ho alebo počkajte na dokončenie odpočítavania. • Spotrebič obnovuje účinnosť zmäčkovača vody. Proces trvá približne 5 minút.

Problém a chybový kód	Možná příčina a řešení
<p>Do spotřebiča nepříteká voda.</p> <ul style="list-style-type: none"> • Ukazovateľ  jedenkrát prerušovane zabliká. • Jedenkrát zaznie prerušovaný zvukový signál. 	<ul style="list-style-type: none"> • Uistite sa, že je otvorený vodovodný kohútik. • Uistite sa, že je tlak pritekajúcej vody dostatočný. Príslušné informácie získate od dodávateľa vody. • Uistite sa, že vodovodný kohútik nie je upchatý. • Uistite sa, že nie je upchatý filter v prírodnej hadici. • Uistite sa, že prírodná hadica nie je skrútená ani ohnutá.
<p>Spotrebič nevypustí vodu.</p> <ul style="list-style-type: none"> • Ukazovateľ  dvakrát prerušovane zabliká. • Dvakrát zaznie prerušovaný zvukový signál. 	<ul style="list-style-type: none"> • Uistite sa, že odtokové potrubie nie je upchaté. • Uistite sa, že vnútorný filtračný systém nie je upchatý. • Uistite sa, že odtoková hadica nie je skrútená ani ohnutá.
<p>Zaplo sa zariadenie proti vytopeniu.</p> <ul style="list-style-type: none"> • Ukazovateľ  trikrát prerušovane zabliká. • Trikrát zaznie prerušovaný zvukový signál. 	<ul style="list-style-type: none"> • Zatvorte vodovodný kohútik. • Skontrolujte, či je spotrebič správne nainštalovaný. • Uistite sa, či sú koše naplnené podľa pokynov v návode na obsluhu.
<p>Zlyhanie snímača zistenia výšky hladiny.</p> <ul style="list-style-type: none"> • Ukazovateľ  štyrikrát prerušovane zabliká. • Štyrikrát zaznie prerušovaný zvukový signál. 	<ul style="list-style-type: none"> • Uistite sa, že sú filtre čisté. • Spotrebič vypnite a znova zapnite.
<p>Zlyhanie umývacieho alebo vypúšťacieho čerpadla.</p> <ul style="list-style-type: none"> • Ukazovateľ  päťkrát prerušovane zabliká. • Päťkrát zaznie prerušovaný zvukový signál. 	<ul style="list-style-type: none"> • Spotrebič vypnite a znova zapnite.
<p>Teplota vody vnútri spotřebiča je príliš vysoká alebo došlo ku zlyhaniu snímača teploty.</p> <ul style="list-style-type: none"> • Ukazovateľ  šesťkrát prerušovane zabliká. • Šesťkrát zaznie prerušovaný zvukový signál. 	<ul style="list-style-type: none"> • Uistite sa, že teplota privádzanej vody neprekročila 60 °C. • Spotrebič vypnite a znova zapnite.
<p>Technické zlyhanie spotřebiča.</p> <ul style="list-style-type: none"> • Ukazovateľ  dvanásťkrát prerušovane zabliká. • Dvanásťkrát zaznie prerušovaný zvukový signál. 	<ul style="list-style-type: none"> • Spotrebič vypnite a znova zapnite.

Problém a chybový kód	Možná příčina a riešenie
Hladina vody vnútri spotrebiča je príliš vysoká. <ul style="list-style-type: none"> • Ukazovateľ  pätnásťkrát prerušovane zabliká. • Pätnásťkrát zaznie prerušovaný zvukový signál. 	<ul style="list-style-type: none"> • Spotrebič vypnite a znova zapnite. • Uistite sa, že sú filtre čisté. • Uistite sa, či je odtoková hadica inštalovaná v správnej výške nad podlahou. Pozrite si časť „Pokyny pre inštaláciu“.
Spotrebič sa počas prevádzky viackrát vypne a zapne.	<ul style="list-style-type: none"> • Je to bežné. Prináša to optimálne výsledky umývania a úsporu energie.
Program trvá príliš dlho.	<ul style="list-style-type: none"> • Ak je nastavený posunutý štart, zrušte ho alebo počkajte na dokončenie odpočítavania.
Z dvierok spotrebiča preteká malé množstvo vody.	<ul style="list-style-type: none"> • Spotrebič nie je vo vodorovnej polohe. Uvoľnite alebo utiahnite nastaviteľné nožičky (ak sú k dispozícii). • Dvierka spotrebiča nie sú vycentrované na nádrži. Upravte zadnú nožičku (ak je k dispozícii).
Dvierka spotrebiča sa ťažko zatvárajú.	<ul style="list-style-type: none"> • Spotrebič nie je vo vodorovnej polohe. Uvoľnite alebo utiahnite nastaviteľné nožičky (ak sú k dispozícii). • Z košov vyčnievajú časti riadu.
Štrkotavé/klepotavé zvuky z vnútra spotrebiča.	<ul style="list-style-type: none"> • Riad nie je správne vložený v košoch. Pozrite si leták o vkladaní riadu. • Zabezpečte, aby sa mohli sprchovacie ramená voľne otáčať.
Spotrebič spustí istič/prerušovač obvodu.	<ul style="list-style-type: none"> • Nedostatočná prúdová intenzita na súčasné napájanie všetkých používaných spotrebičov. Skontrolujte prúdovú intenzitu zásuvky a kapacitu merača alebo vypnite jeden z používaných spotrebičov. • Vnútna elektrická porucha spotrebiča. Obráťte sa na autorizované servisné stredisko.



Ďalšie možné príčiny nájdete v častiach „**Pred prvým použitím**“, „**Každodenné používanie**“ alebo „**Rady a tipy**“.



VAROVANIE!

Neodporúčame používať spotrebič, kým sa problém celkom nevyrieši. Spotrebič odpojte a nezapájajte ho opäť kým si nebudete istí, že funguje správne.

Po kontrole spotrebič vypnite a zapnite. Ak sa problém vyskytne znova, obráťte sa na autorizované servisné stredisko.

Pri výskyte chybových kódov, ktoré nie sú popísané v tabuľke, sa obráťte na autorizované servisné stredisko.

11.1 Výsledky umývania a sušenia nie sú uspokojivé

Problém	Možná príčina a riešenie
Neuspokojivé výsledky umývania.	<ul style="list-style-type: none"> • Pozrite si časť „Každodenné používanie“, „Rady a tipy“ a leták o ukladaní riadu do košov. • Používajte intenzívnejšie umývacie programy. • Vyčistite dýzy sprchovacích ramien a filter. Pozrite si časť „Starostlivosť a čistenie“.
Neuspokojivé výsledky sušenia.	<ul style="list-style-type: none"> • Riad ste nechali príliš dlho vnútri zatvoreného spotrebiča. • Nedostatok leštidla alebo jeho nedostatočné dávkovanie. Dávkovač leštidla nastavte na vyššiu úroveň. • Plastové predmety niekedy treba utrieť utierkou. • V záujme vyššej účinnosti sušenia zapnite AirDry. • Odporúčame vám vždy používať leštidlo, dokonca aj v kombinácii s kombinovanými umývacími tabletami.
Biele šmuhy alebo modré usadeniny na pohároch a riade.	<ul style="list-style-type: none"> • Dávkovanie leštidla je príliš vysoké. Nastavte nižšie dávkovanie leštidla. • Množstvo umývacieho prostriedku je príliš veľké.
Škrvny a zaschnuté kvapky vody na pohároch a riade.	<ul style="list-style-type: none"> • Dávkovanie leštidla je príliš nízke. Nastavte vyššie dávkovanie leštidla. • Príčinou môže byť kvalita leštidla.
Riad je mokrý.	<ul style="list-style-type: none"> • V záujme vyššej účinnosti sušenia zapnite AirDry. • Program nemá fázu sušenia alebo má fázu sušenia s nízkou teplotou. • Dávkovač leštidla je prázdny. • Príčinou môže byť kvalita leštidla. • Príčinou môže byť kvalita kombinovaných umývacích tabliet. Vyskúšajte inú značku alebo zapnite dávkovač leštidla a použite leštidlo spolu s kombinovanými umývacími tabletami.
Vnútro spotrebiča je mokré.	<ul style="list-style-type: none"> • Nejde o poruchu spotrebiča, je to spôsobené vlhkosťou vo vzduchu, ktorá skondenzovala na stenách.
Nezvyčajná pena počas umývania.	<ul style="list-style-type: none"> • Používajte len umývacie prostriedky pre umývačky riadu. • Pretekánie dávkovača leštidla. Obráťte sa na autorizované servisné stredisko.
Stopy hrdze na príbore.	<ul style="list-style-type: none"> • V umývačke sa používa príliš veľa soli. Pozrite si časť „Zmäkčovač vody“. • Vložili ste spolu strieborný a antikorový príbor. Strieborný a antikorový príbor neukladajte blízko seba.

Problém	Možná příčina a riešenie
Po skončení programu sú v umývačke zvyšky umývacieho prostriedku.	<ul style="list-style-type: none"> • Tableta umývacieho prostriedku sa zasekla v dávkovači a preto sa úplne nerozpustila. • Voda nedokáže zmyť umývacie prostriedok z dávkovača. Uistite sa, že sprchovacie rameno nie je zablokované ani upchaté. • Uistite sa, že predmety v košoch nezabraňujú otvoreniu veka dávkovača umývacieho prostriedku.
Pachy vnútri spotrebiča.	<ul style="list-style-type: none"> • Pozrite si časť „Čistenie vnútra”.
Nánosy vodného kameňa na riade, v nádrži a na vnútornej strane dvierok.	<ul style="list-style-type: none"> • Nízka úroveň dávkovania soli, skontrolujte ukazovateľ doplnenia. • Veko zásobníka na soľ je uvoľnené. • Tvrdá voda. Pozrite si časť „Zmäkčovač vody”. • Aj pri použití kombinovaných umývacích tabliet pridajte soľ a spustíte regeneráciu zmäkčovača vody. Pozrite si časť „Zmäkčovač vody”. • Ak zvyšky vodného kameňa nezmiznú, vyčistite spotrebič čistiacim prostriedkom špeciálne určeným na tento účel. • Skúste iný umývacie prostriedok. • Obráťte sa na výrobcu umývacieho prostriedku.
Matný, vyblednutý alebo poškodený riad.	<ul style="list-style-type: none"> • Uistite sa, že v spotrebiči umývate iba riad vhodný do umývačky. • Koše nakladajte a vykladajte opatrne. Pozrite si leťák o vkladani riadu. • Ľahké predmety vložte do horného koša.



Ďalšie možné príčiny nájdete v častiach „**Pred prvým použitím**”, „**Každodenné používanie**” alebo „**Rady a tipy**”.

12. TECHNICKÉ INFORMÁCIE

Rozmery	Šírka/výška/hĺbka (mm)	446 / 818 - 898 / 550
Elektrické zapojenie ¹⁾	Napätie (V)	220 - 240
	Frekvencia (Hz)	50
Tlak pritekajúcej vody	Min./max. bar (MPa)	0.5 (0.05) / 8 (0.8)
Prívod vody	Studená alebo teplá voda ²⁾	max. 60 °C
Objem	Súpravy riadu	9

Spotreba energie	Pohotovostný režim (W)	5.0
	Vypnutý režim (W)	0.50

1) Ďalšie hodnoty nájdete na typovom štítku.

2) Ak horúca voda pochádza z alternatívneho zdroja energie (napr. zo solárnych panelov), používajte prívod horúcej vody, aby ste znížili spotrebu energie.

12.1 Odkaz na databázu EU EPREL

Čiarový kód na štítku energetických parametrov dodanom so spotrebičom poskytuje webový odkaz na registráciu tohto spotrebiča v EU EPREL databáze.

Štítok energetických parametrov si ponechajte na neskoršie nahliadnutie spolu s návodom na obsluhu a všetkými ďalšími dokumentmi poskytnutými s týmto spotrebičom.

V EU EPREL databáze môžete nájsť informácie ohľadom výkonu výrobku pomocou odkazu <https://eprel.ec.europa.eu> a názvu modelu a čísla výrobku, ktoré nájdete na typovom štítku spotrebiča. Pozrite si kapitolu „Popis výrobku“.

Podrobnejšie informácie o štítku energetických parametrov nájdete na stránke www.theenergylabel.eu.

13. OCHRANA ŽIVOTNÉHO PROSTREDIA

Materiály označené symbolom

odovzdajte na recykláciu. . Obal hodte do príslušných kontajnerov na recykláciu. Chráňte životné prostredie a zdravie ľudí a recyklujte odpad z elektrických a elektronických spotrebičov. Nelikvidujte

spotrebiče označené symbolom spolu s

odpadom z domácnosti.  Výrobok odovzdajte v miestnom recyklačnom zariadení alebo sa obráťte na obecný alebo mestský úrad.

www.electrolux.com/shop



1569474 10-A-302020

